

DENiFL

READY FOR
RACE DAY?

SAISON 2023/2024



**READY FOR
THE RACE
WITH DENIFL
SPORTS**

SAISON 2023/2024

LIEBE SPORTLERIN, LIEBER SPORTLER,

der Sport begleitet unseren Lebensweg sowohl im Geschäftsleben als auch im privaten Bereich. Er gibt uns die Kraft sich neuen Herausforderungen zu stellen, sich neue Ziele zu setzen und schafft es, dass wir über uns hinauswachsen.

Es ist unsere Vision diese sportliche Leidenschaft mit dir zu teilen und dir mit Qualitätsprodukten, gutem Service und fairen Preisen als professioneller racing shop und Partner zur Verfügung zu stehen.

Es ist uns ein Bedürfnis für dich die perfekte Produktreihe in unserem Sortiment zusammenzustellen, um dich optimal in deiner sportlichen Laufbahn unterstützen zu können.

Nur der Weg nach vorne ist der Weg zum Ziel - viel Erfolg in der neuen Saison!

Gemeinsam gewinnst DU!



Norbert Denifl
CEO - Geschäftsführer
norbert@sportshop.at



Hans Denifl
Senior Partner
hans@sportshop.at



Herbert Gleirscher
Prokurist - Verkauf
herbert@sportshop.at



Maria Denifl
Prokuristin - Verkauf
im Mutterschutz



Kathrin Ullmann
Verkauf
sales@sportshop.at



Bernd Sterzinger
Einkauf - Bikewerkstatt
bernd@sportshop.at



Rik Reimert
Logistik
rik@sportshop.at



Arnold Trittinger
Bikewerkstatt





Sabine Auer
Buchhaltung
fibu@sportshop.at



















Alexandra Lacher
Buchhaltung
fibu@sportshop.at









INFORMATION

 UNSER TEAM / OUR TEAM	3
 ÖFFNUNGSZEITEN / OPEN HOURS	6
 SPORTSHOP & ANREISE / SPORTSHOP & ARRIVAL	8



PISTE

STANGEN / POLES	9
KIPPSTANGEN SPEEDY / FLEXIBLE POLES SPEEDY	10
KIPPSTANGEN ULTRA / FLEXIBLE POLES ULTRA	12
 ERSATZTEILE / SPARE PARTS	13
 ERSATZTEILE / SPARE PARTS	14
/ KNEIKIPPER / SHORT FLEXIBLE POLES	18
ZUBEHÖR / ACCESSORIES	19
 KINDERTORE / CHILDREN GATES	20
 STANGENSÄCKE / POLE BAGS	21
 SPRÜHGERÄTE / SPRAYERS	22
 ZUBEHÖR / ACCESSORIES	24
 ABSPERRUNGEN / BARRIERS	25
 BOHRER / DRILL	29
 INFORMATION / INFORMATION	30
 SNOWBOARDFLAGGE FIS / SNOWBOARDFLAGS FIS	32
SKIFLAGGEN FIS / SKIFLAGS FIS	33
FUNKTIONÄRSLEIBCHEN / OFFICIAL SHIRTS	34
 STARTNUMMERN / BIBS	35
KIDSMARKER / KIDSMARKER	37
TRANSPARENTE / BANNERS	38
 ZELTE / TENTS	41
 AUFBLASBARE WERBET. / INFLATABLE ADV.	42
 VERANSTALTUNGSFLAGGEN / EVENTFLAGS	43
 METHODISCHE HILFSM. / METHODOICAL TOOLS	45
BUTTONS / BUTTONS	48
 PINS POKALE MEDAILLEN / PINS TROPHIES MEDALS	49
 ZEITMESSUNG MICROGATE / TIMING MICROGATE	53
ZEITMESSUNG WITTY / TIMING WITTY	56
ZEITMESSUNG FREELAP / TIMING FREELAP	58

TUNING

 WACHSTISCHE / WAXING TABLES	62
 SKI-SNOWBOARDSPANNER / SKI-SNOWBOARD VICE	64
 FEILEN / FILES	65
FINISH / FINISHING	68
E-KANTENSCHLEIFER / ELECTRIC EDGETUNER	71
KANTENTUNING FEILEN / EDGE TUNING FILES	76
 BELAGTUNING / BASE TUNING	80
 INFORMATION / INFORMATION	82
 BÜGELEISEN / IRONS	87
 THERMOMETER / THERMOMETER	89
 WACHSE SWIX / WAX SWIX	90
WACHSE TOKO / WAX TOKO	103
WACHSE HOLMENKOL / WAX HOLMENKOL	109
WACHSE SOLDA / WAX SOLDA	114
WACHSE ZIPPS / WAX ZIPPS	115

STÖCKE

 KOMPERDELL / KOMPERDELL	118
LEKI / LEKI	120
 SCHLAGSCHUTZ / GUARD	124

BIKE

 WOOM / WOOM	126
-------------------------------------------------------------------------------------------------	-----







TRAINING / ELEKTROSTIMULATOR

 BLUETENS / BLUETENS	128
---------------------------------------------------------------------------------------------------------	-----

SPORTNAHRUNG

 WINFORCE / WINFORCE	130
---------------------------------------------------------------------------------------------------------	-----





TEXTIL

 UNTERWÄSCHE / UNDERWEAR	132
SOCKEN / SOCKS	138
 DENIFL / DENIFL	140
ATOMIC / ATOMIC	142
HEAD / HEAD	143
ENERGIAPURA / ENERGIAPURA	144
POC / POC	147
HELLY HANSEN / HELLY HANSEN	151
 SCHÖFFEL / SCHÖFFEL	152
SPYDER / SPYDER	155
SWEET PROTECTION / SWEET PROTECTION	156
POC / POC	157
 RUCKSÄCKE / BACKPACKS	158
 MÜTZEN / HATS	165
 BEKLEIDUNGSPFLEGE / TEXTIL CARE	171
 SCHUHZUBEHÖR / BOOT ACCESSORIES	172

HANDSCHUHE

 LEVEL / LEVEL	174
REUSCH / REUSCH	177
HESTRA / HESTRA	181
LEKI / LEKI	183

PROTEKTOREN

 SCHUTZJACKEN / PROTECTOR JACKETS	186
 ARMSCHÜTZER / ARM GUARDS	188
 SCHIENBEINSCHUTZ / SHIN GUARDS	191
 RÜCKENSCHUTZ / BACKPROTECTOR	195

HELME & BRILLEN

 POC / POC	200
SHRED / SHRED	208
BOLLÉ / BOLLÉ	211
SWEET PROTECTION / SWEET PROTECTION	212
OAKLEY / OAKLEY	218
UVEX / UVEX	224
 GLORYFY / GLORYFY	227
 INFORMATION / INFORMATION	228
 ERSATZSCHEIBEN / SPARE LENSES	230

MEHR INFOS UNTER:

www.sportshop.at oder +43 (0) 5225 62281



SHOPZEITEN

WINTER 02.10.2023 - 16.03.2024

MONTAG	10:00 - 12:00	13:00 - 18:00
DIENSTAG	10:00 - 12:00	13:00 - 18:00
MITTWOCH	10:00 - 12:00	13:00 - 18:00
DONNERSTAG	10:00 - 12:00	13:00 - 18:00
FREITAG	10:00 - 12:00	13:00 - 18:00
SAMSTAG	14:00 - 17:00	

WINTER 02.10.2023 - 16.03.2024

MONDAY	10 AM - 12 PM	1 PM - 6 PM
TUESDAY	10 AM - 12 PM	1 PM - 6 PM
WEDNESDAY	10 AM - 12 PM	1 PM - 6 PM
THURSDAY	10 AM - 12 PM	1 PM - 6 PM
FRIDAY	10 AM - 12 PM	1 PM - 6 PM
SATURDAY	2 PM - 5 PM	

SOMMER 18.03.2024 - 28.09.2024

MONTAG	GESCHLOSSEN
DIENSTAG	13:00 - 18:00
MITTWOCH	13:00 - 18:00
DONNERSTAG	13:00 - 18:00
FREITAG	13:00 - 18:00
SAMSTAG	09:00 - 12:00

SUMMER 18.03.2024 - 28.09.2024

MONDAY	CLOSED
TUESDAY	1 PM - 6 PM
WEDNESDAY	1 PM - 6 PM
THURSDAY	1 PM - 6 PM
FRIDAY	1 PM - 6 PM
SATURDAY	9 AM. - 12 PM



BÜROZEITEN

WINTER 02.10.2023 – 16.03.2024

MONTAG	8:00 - 12:00	13:00 - 16:30
DIENSTAG	8:00 - 12:00	13:00 - 16:30
MITTWOCH	8:00 - 12:00	13:00 - 16:30
DONNERSTAG	8:00 - 12:00	13:00 - 16:30
FREITAG	8:00 - 12:00	13:00 - 16:30

WINTER 02.10.2023 – 16.03.2024

MONDAY	8 AM - 12 PM	1.00 PM - 4.30 PM
TUESDAY	8 AM - 12 PM	1.00 PM - 4.30 PM
WEDNESDAY	8 AM - 12 PM	1.00 PM - 4.30 PM
THURSDAY	8 AM - 12 PM	1.00 PM - 4.30 PM
FRIDAY	8 AM - 12 PM	1.00 PM - 4.30 PM

SOMMER 18.03.2024 – 28.09.2024

MONTAG	GESCHLOSSEN	
DIENSTAG	8:00 - 12:00	13:00 - 16:00
MITTWOCH	8:00 - 12:00	13:00 - 16:00
DONNERSTAG	8:00 - 12:00	13:00 - 16:00
FREITAG	8:00 - 12:00	

SUMMER 18.03.2024 – 28.09.2024

MONDAY	CLOSED	
TUESDAY	8 AM - 12 PM	1.00 PM - 4.00 PM
WEDNESDAY	8 AM - 12 PM	1.00 PM - 4.00 PM
THURSDAY	8 AM - 12 PM	1.00 PM - 4.00 PM
FRIDAY	8 AM - 12 PM	



WEBSHOP

www.sportshop.at

Auf sportshop.at kannst du alle Produkte bestellen, gibt es reichlich Aktionen und du bist immer up to date mit aktuellen News. Sichere Bezahlung ist möglich mit Kreditkarte, PayPal, Vorauszahlung oder Nachnahme. Unser Onlineshop ist natürlich ein sicher geprüftes Shopsystem.

WEBSHOP

www.sportshop.at

Our website sportshop.at is the place to order all your favorite products and to be updated on the latest news. We have a lot of special sales with amazing discounts. Safe payment with creditcard, paypal, advanced payment and cash on delivery is possible through our certified safe onlineshop.



ADRESSE / ADDRESS

Denifl Sports GmbH
Industriezone c10
6166 Fulpmes
Österreich / Austria

E-Base-Kippstangen: eine echte Revolution für das Kurs setzen im Training. Kein mühsames Einschrauben der Stange mittels Einschraub-Schlüssel erforderlich. Nur noch ein Loch in den Schnee bohren und die Spitze einfach hineinstecken. Die Plastikborsten verankern sich im Schnee, wodurch ein fester Halt gewährleistet wird. Das Herausziehen der Kippstange erfolgt durch eine Drehung mit gleichzeitigem Zug nach oben. Für stark eingefrorene Stangen gibt es einen speziellen Stangenschlüssel. Wir haben für verschiedenste Stangentypen Umbauteile.

E-Base will revolutionize the setting of a slalom course, no more timing manual screwing in of poles with a polewrench. E-Base only asks for drilling a hole and placing the tip into it. The plastic bristles brace themselves in the snow preventing the pole from coming out. Removing of the pole is done by a simple rotation with a simultaneous pull. For really stuck frozen poles you can use the special wrench. Spare parts available for all poles.

INFO:

D30	32mm ø
D27	27mm ø
D26	26mm ø



SEITE 15



SEITE 13



SEITE 15



SEITE 14



KIPPSTANGEN D30 / FLEXIBLE POLES D30



KIPPSTANGE DENIFL D30

DE3000-E33 rot
 blau
 exkl. € 58,33 inkl. € 70,00

Einsatz: Kompakt- bis Neuschnee
 Training, Wettkampf RSL und SL
 Bodenrohr: E- Base SPM for Eurogripp
 Gelenkteil: Stahlgelenk
 Standrohr: Type D30 Außen Ø 30mm
 Gesamtlänge: 215 cm

use: compact or fresh snow
 training and race
 base: E-Base SPM for Eurogripp
 joint: steel joint
 base: Type D30 Außen Ø 30mm
 total length: 215 cm



KIPPSTANGE DENIFL D30 E-BASE SHORT

DE3000-E28 rot
 blau
 exkl. € 58,33 inkl. € 70,00

Einsatz: Kompakt- bis Neuschnee
 Training, Wettkampf RSL und SL
 Bodenrohr: E- Base short SPM for Eurogripp
 Gelenkteil: Stahlgelenk
 Standrohr: Type D30 Außen Ø 30mm
 Gesamtlänge: 215 cm

use: compact or fresh snow
 training and race
 base: E-Base short SPM for Eurogripp
 joint: steel joint
 base: Type D30 Außen Ø 30mm
 total length: 215 cm



**KIPPSTANGE DENIFL
D27**

DE2700-E33 rot
 blau
exkl. € 51,67 inkl. € 62,00

Einsatz: Kompakt- bis Neuschnee
Training, Wettkampf RSL und SL
Bodenrohr: E-Base SPM for Eurogripp
Gelenkteil: Stahlgelenk
Standrohr: Type D27 Außen Ø 27,8 mm
Gesamtlänge: 215 cm

use: compact or fresh snow
training and race
base: E-Base SPM for Eurogripp
joint: steel joint
base: Type D27 Außen Ø 27,8 mm
total length: 215 cm



**KIPPSTANGE DENIFL
D27 E-BASE SHORT**

DE2700-E28 rot
 blau
exkl. € 51,67 inkl. € 62,00

Einsatz: Kompakt- bis Neuschnee
Training, Wettkampf RSL und SL
Bodenrohr: E-Base short SPM for Eurogripp
Gelenkteil: Stahlgelenk
Standrohr: Type D27 Außen Ø 27,8 mm
Gesamtlänge: 215 cm

use: compact or fresh snow
training and race
base: E-Base short SPM for
Eurogripp short brush
joint: steel joint
base: Type D27 Außen Ø 27,8 mm
total length: 215 cm



**KIPPSTANGE DENIFL
D27 RSL**

DE2700-RS rot
 blau
exkl. € 33,33 inkl. € 40,00

Einsatz: Kompakt- bis Neuschnee
Training, Wettkampf RSL
Bodenrohr: RSL Spitze
Gelenkteil: Stahlgelenk
Standrohr: Type D27 Außen Ø 27,8 mm
Gesamtlänge: 215 cm

use: compact or fresh snow
training and race
base: RSL base
joint: steel joint
base: Type D27 Außen Ø 27,8 mm
total length: 215 cm

KIPPSTANGEN D25 / FLEXIBLE POLES D25



KIPPSTANGE DENIFL D25 E-BASE SHORT

DE2500 rot
 blau
exkl. € 35,00 inkl. € 42,00

Einsatz: Kinderrennen, Training
Bodenrohr: E-Base short SPM for Eurogripp
Gelenkteil: Stahlgelenk
Standrohr: Type D25 Außen Ø 25mm
Gesamtlänge: 160 cm

use: kids race, training
base: E-Base short SPM for Eurogripp
joint: steel joint
base: Type D25 Außen Ø 25 mm
total length: 160 cm



STANDROHR DENIFL D30

DE1001-DE30 rot
blau
exkl. € 19,20 inkl. € 23,00

Standrohr: Type D30 Außen Ø30mm
Gesamtlänge: 180cm

base: Type D30 Außen Ø 30mm
total length: 180 cm



STANDROHR DENIFL D27

DE1001-DE27 rot
blau
exkl. € 19,20 inkl. € 23,00

Standrohr: Type D27 Außen Ø 27,8mm
Gesamtlänge: 180cm

base: Type D27 Außen Ø 27,8mm
total length: 180cm



STANDROHR DENIFL D25

DE1001-DE25 rot
blau
exkl. € 19,20 inkl. € 23,00

Standrohr: Type D25 Außen Ø 25mm
Gesamtlänge: 130 cm

base: Type D25 Außen Ø 25mm
total length: 130cm

**DENIFL STANDROHR ULTRA EVO
DENIFL TOP POLE ULTRA EVO**

DE1001-U Red
Blue
exkl. € 19,20 inkl. € 23,00

Länge 170cm, Außen Ø 32mm,
Innen Ø 26mm, inkl. Schutzhülse

Length 170cm, outer Ø 32mm,
inner Ø 26mm, inclusive protective cover

**DENIFL STANDROHR SPEEDY EVO
DENIFL TOP POLE SPEEDY EVO**

DE1001-S Red
Blue
exkl. € 19,20 inkl. € 23,00

Länge 170cm, Außen Ø 27mm,
Innen Ø 22mm, inkl. Schutzhülse

Length 170cm, outer Ø 27mm,
inner Ø 22mm, inclusive protective cover

**SPM STANDROHR GOLD Ø 30MM
SPM TOP POLE GOLD Ø 30MM**

SPM100-30 Red
Blue
exkl. € 25,50 inkl. € 29,40

Länge 177cm, Außen Ø 30mm,
Innen Ø 25mm, exkl. Schutzhülse

Length 177cm, outer Ø 30mm,
inner Ø 25mm, exkl. protective cover

**SPM STANDROHR GOLD Ø 27MM
SPM TOP POLE GOLD Ø 27MM**

SPM100-27 Red
Blue
exkl. € 23,00 inkl. € 27,60

Länge 177cm, Außen Ø 27mm,
Innen Ø 22mm, exkl. Schutzhülse

Length 177cm, outer Ø 27mm,
inner Ø 22mm, exkl. protective cover

**SPM STANDROHR Ø 25MM
SPM TOP POLE Ø 25MM**

SPM100-25 Red
Blue
exkl. € 19,50 inkl. € 23,40

Länge 177cm, Außen Ø 25mm,
Innen Ø 21mm, exkl. Schutzhülse

Length 177cm, outer Ø 25mm,
inner Ø 21mm, exkl. protective cover

**STANDROHR JUNIOR
TOP POLE JUNIOR**

DE1001-J Red
Blue
exkl. € 10,82 inkl. € 13,00

Länge 62 cm, Außen Ø ca. 30mm,
inkl. Aufnahme für Bodenrohr

Length 62cm, outer Ø approx. 30mm,
inclusive support for base



**BODENROHR
E-BASE**

DE1002-E33 E-Base
exkl. € 20,00 inkl. € 24,00

Länge: 33cm
Length: 33cm



**BODENROHR
E-BASE SHORT**

DE1002-E28 E-Base short
exkl. € 20,00 inkl. € 24,00

Länge: 28cm
Length: 28cm



**BODENROHR E-BASE
FÜR SPEEDY / ULTA EVO**

DE1003-E33 E-Base
exkl. € 20,00 inkl. € 24,00

Länge: 33cm
Length: 33cm



**BODENROHR E-BASE
SHORT FÜR SPEEDY / ULTA EVO**

DE1003-E28 E-Base short
exkl. € 20,00 inkl. € 24,00

Länge: 28cm
Length: 28cm



BODENROHR-RSL

DE1004 RSL
exkl. € 11,67 inkl. € 14,00

Länge: 30,5cm
Length: 30,5cm



**GELENK FÜR DENIFL
D25 / D27 / D30**

DE1005 Gelenk für D25
Gelenk für D27
Gelenk für D30
exkl. € 20,00 inkl. € 24,00



**GELENK ULTRA -
SPEEDY - EASY**

DE1006 Ultra kipp joint
Speedy joint
Easy joint
exkl. € 20,00 inkl. € 24,00

Achtung! Dieses Gelenk ist nicht geeignet für Easy Kippstangen (geliefert bis Sommer 2000).

Mind! This joint is incompatible with easy kipp poles (distributed until summer 2000).



**SPITZE ZU...
TOP TO ...**

DE1008 Worldcup and light
exkl. € 4,00 inkl. € 4,80

DE1009 Worldcup 27mm
exkl. € 1,25 inkl. € 1,50



**DECKEL ZU...
COVER TO ...**

DE1010 Worldcup rigid 32mm
Worldcup rigid 27mm
exkl. € 1,67 inkl. € 2,00



**GUMMIBREMSRING
RUBBER BRAKE RING**

DE1011 for Ø 32mm
for Ø 27mm
exkl. € 1,67 inkl. € 2,00

Authorized Dealer.

LEVEL





**BUCHTIPP! SKITECHNIKTRAINING
H.KIRCHMAIR € 18,00**

Skitechniktraining im alpinen Skirennlauf. Neuauflage! Methodischer Leitfaden zur Verbesserung der Grundtechnik sowie Vorschläge zum Aufbau der stangengebundenen Trainingsformen. Geschrieben von Harald Kirchmair: EX Skirennläufer, ausgebildeter C- und D Trainer, Ausbildungsleiter der D-Trainer sowie mittlerweile Alpinreferent des Tiroler Skiverbandes seit 2010. Skitechniktraining H.Kirchmair.

Written in german.

KNIEKIPPER / SHORT FLEXIBLE POLES



NETZSTANGEN STUMPIES

DE1012 Red
 Blue
 Yellow
 Green
 Black
 exkl. € 6,10 inkl. € 7,32

Das perfekte Hilfsmittel für alle Trainingsvarianten im Schnee. Von der Pistenmarkierung bis hin zum Richtungstor sind die sogenannten „Stumpies“ einsatzfähig. Länge: 85cm

This pole is the ideal support for several training methods on the snow. It can be used for various purposes. Length: 85cm



SNOWBOARDSTANGE BRUSH SHORT SNOWBOARD POLE BRUSH SHORT

DE1013 Red
 Blue
 exkl. € 30,00 inkl. € 36,00

Bodenrohr: Type Brush by SPM short Ø 32mm, Länge 32cm
 Standrohr: Type Snowboard soft touch Ø 60mm
 Länge: 35cm

Base: type brush by SPM short
 Top pole: type snowboard soft touch Ø 60mm
 Total length: 35cm



JUNIOR SIMPLE

DE1012 Red
 Blue
 exkl. € 14,20 inkl. € 17,04

Diese Stange dient als leichte Drehhilfe für den Schulungsbereich.
 Einsatz: Aufbautraining Einsteiger
 Bodenrohr: kurze Spitze
 Standrohr: Type Junior
 Gesamtlänge: 72cm

This pole is used as a support for easy turning at skiing lessons.
 Use: build-up training
 Base: short base
 Top pole: type junior
 Total length: 72cm



JUNIOR BRUSH SHORT

DE1014-E28 Red
 Blue
 exkl. € 29,17 inkl. € 35,00

Das Konzept dieser Stange hat sich sehr gut bewährt und ist perfekt für den Kinderrennlauf geeignet.
 Einsatz: Aufbautraining
 Bodenrohr: E-Base short SPM for Eurogripp
 Standrohr: Type Junior 60cm
 Gesamtlänge: 85cm

The concept of this pole has proved of value and is perfect for children's racing.
 Use: build-up training
 Base: E-Base short SPM for Eurogripp
 Top pole: type junior 60cm
 Total length: 85cm

Für viele Anwender ist es wichtig, eine fixe Stange mit höchster Beständigkeit gegen Bruch, UV-Belastung und Kälte zu haben. Mit unserem Sortiment an starren Stangen können wir dir alles bieten.

For many users it is very important to have a rigid pole with a high durability against breaking, UV-rays and cold. With our big assortment of rigid poles we can offer you everything.

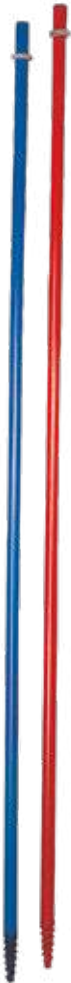

**WELTCUP LIGHT STARR
WELTCUP LIGHT RIGID**

DE1015 Red
 Blue
exkl. € 15,83 inkl. € 19,00

Sehr leichte Fixstange aus extrem beständigem Kunststoff.
Gewicht: 0,56kg/stück
Gesamtlänge: 219cm
ø 30 cm

Very lightweigrt rigid pole made of extremely durable Plastic.
Weight: 0,56 kg/pole
Total length: 219 cm
ø 30 cm



**WELTCUP STARR
WELTCUP RIGID**

DE1016 Red
 Blue
exkl. € 12,50 inkl. € 15,00

Sehr stabile Fixstange mit Stabilisator.
Gewicht: 1,00kg/stück
Gesamtlänge: 219cm
ø 30 cm

Very resistant pole with stabilizer.
Weight: 1,00kg/pole
Total length: 219cm
ø 30 cm



**WELTCUP 27 STARR
WELTCUP 27 RIGID**

DE1017 Red
 Blue
exkl. € 10,83 inkl. € 13,00

Sehr stabile Fixstange, passend zu allen 27mm Stangen, damit das optische Gleichgewicht wieder hergestellt ist.
Gewicht: 0,6kg/stück
Gesamtlänge: 213cm
ø 27 cm

Very resistant pole, matches 27mm poles, for optical balance.
Weight: 0,6kg/pole
Total length: 213cm
ø 27 cm



SC_Oberperfuss_©nussbaumerphotography



KINDERTOR MIT BEDRUCKTER FIS FLAGGE
KIDS-GATE WITH PRINTED FIS FLAG

DE1018 Red
 DE1018 Blue
 exkl. € 50,00 inkl. € 60,00

Kindertor inklusive bedruckter Flagge mit Klettverschluss.
 Flaggengröße: ca. 50x35cm . Stangenhöhe: ca 160cm

Kids' gate, imprinted flag with velcro.
 Size: 50x35cm . Height: app.160cm

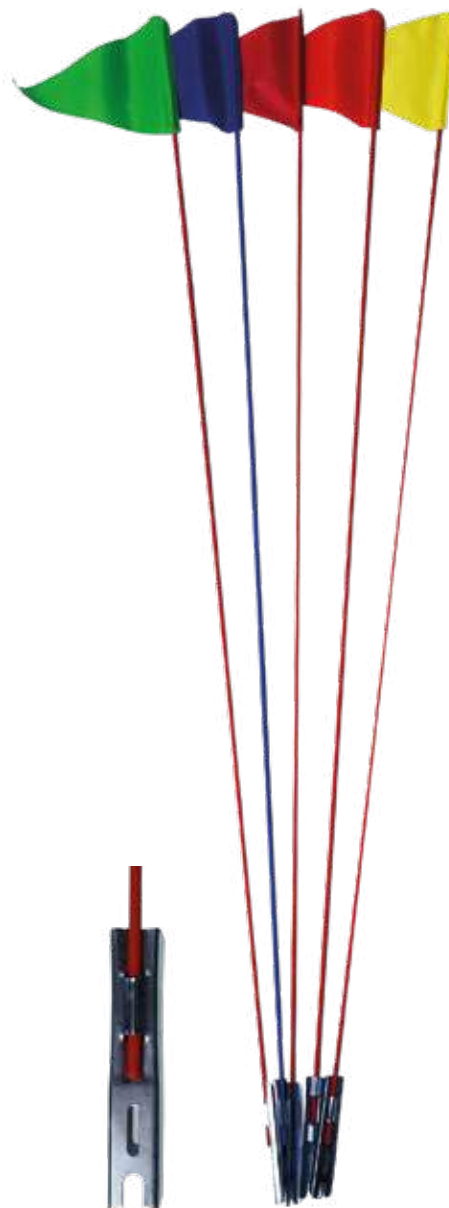

STANGEN MIT WIMPEL
POLES WITH PENNANT

DE1019 Various colours
 exkl. € 6,67 inkl. € 8,00

In 5 Farben erhältlich: Grün, Blau, Rot, Orange und Gelb. Die Befestigung
 im Boden wird durch die integrierte Metallspitze vereinfacht.
 Länge: 160cm

Colours: green, blue, red, orange and yellow. The attachment is simplified
 by a metal tip. Length: 160cm





**TRANSPORTSACK FÜR LANGE STANGEN
TRANSPORT BAG FOR LONG POLES**

DE1020-135 Bag (135cm)
exkl. € 100,00 inkl. € 120,00

Mit diesem Sack kannst du ganz einfach bis zu 25 Stangen mit Bodenrohr transportieren. Ein verstärkter Carbon Boden, spezielle Schlaufen und das strapazierfähige Material ermöglichen dir das Nachziehen. Ein verstärkter Tragegurt und Klemmschnallen sorgen für einen sicheren Transport.

You can easily carry up to 25 poles. A strengthened carbon bottom, special loops and a hard-wearing material make it strong enough to be pulled on the ground as well. A padded carrying belt and special clasps ensure a safe transport.



**TRANSPORTSACK FÜR JUNIOR STANGEN
TRANSPORT BAG FOR JUNIOR POLES**

DE1020-90 Bag (90cm)
exkl. € 83,33 inkl. € 100,00

Mit diesem Sack kannst du ganz einfach bis zu 25 Stangen mit Bodenrohr transportieren. Ein verstärkter Carbon Boden, spezielle Schlaufen und das strapazierfähige Material ermöglichen dir das Nachziehen. Ein verstärkter Tragegurt und Klemmschnallen sorgen für einen sicheren Transport.

You can easily carry up to 25 poles. A strengthened carbon bottom, special loops and a hard-wearing material make it strong enough to be pulled on the ground as well. A padded carrying belt and special clasps ensure a safe transport.



**TRANSPORTSACK FÜR STUMPIES
TRANSPORT BAG FOR STUMPIES**

DE1021 Bag (88cm)
exkl. € 33,33 inkl. € 40,00

DE1022 Bag (88cm)
+ 40 stumpies
exkl. € 314,40 inkl. € 262,00

Der Transport von 40 Netzstangen ist mit dieser Umhängetasche einfach zu erledigen. Nicht geeignet für den Transport von normalen Kippstangen. Bei dem Set ist eine freie Farbwahl der Stumpies möglich.

Easy transport of 40 stumpies with this shoulder bag. Not suitable for the transport of flexible poles. Free color choice of stumpies possible.



MAROLEX RX X-LINE

DE1024 Akku
Rückensprühergerät
exkl. € 290,83 inkl. € 349,00

Der RX12 Li-Ion Akku Drucksprüher ist vor allen für den PROFI- Sektor entwickelt wurde. Der RX12 ist ein Rückensprühergerät mit 12 Liter Arbeitsvolumen. Energie liefert ein 12V- 3,4 Ah starker Li-Ion Akku. Dieser managed auch die komplette elektronischen Steuerungen des gesamten Drucksprühers. Dieses Powerpack treibt die Hochleistungspumpe an, die dadurch sehr schnell einen konstanten Arbeitsdruck von 3,8 bar liefert. Diese High End-Technik ermöglicht es, dass er bis zu 3 Stunden sprühen können. Durch Komfort-Tragegeschirr angenehm zu tragen ist. Eine Composite-Sprühlanze, die stufenlos von 80 bis 135 cm ausziehbar ist rundet das Gesamtbild ab.

The RX12 Li-Ion battery pressure sprayer was developed primarily for the PROFESSIONAL sector. The RX12 is a backpack sprayer with a working volume of 12 liters. Power is provided by a 12V- 3.4 Ah Li-Ion battery. This also manages the complete electronic controls of the entire pressure sprayer. This power pack drives the high-performance pump, which quickly delivers a constant working pressure of 3.8 bar. This high-end technology enables him to spray for up to 3 hours. Comfortable carrying harness makes it comfortable to wear. A composite spray lance that can be extended continuously from 80 to 135 cm rounds off the overall picture.



DRUCKSPRÜHGERÄT

DE3001 Akkusprayer 5L
exkl. € 90,83 inkl. € 109,00

Mit funktionellem Design-Behälter und integriertem Einfülltrichter. Sehr standfest, einfachste Druckentlastung und Entleerung, Füllinhalt 5 l, Betriebsdruck 3 bar. Zudem ist die FLORI EASY bequem seitentragbar, verfügt über einen 1,3 m Schlauch und ein 48 cm Kunststoff-Spritzrohr mit Messingdüse, das in der praktischen Halterung aufbewahrt werden kann. 1 Akkuladung ist ausreichend für 20 Liter Sprühflüssigkeit. Das Gerät kann wahlweise mit Akku oder Batterien betrieben werden. Akku und Ladegerät sind im Lieferumfang enthalten.

Vollständiges Set mit Sprühergerät Pumpe, Akku und Ladegerät
Max. Betriebsdruck 3 bar, Arbeitsdruck 2 bar
Praktisches Akkusystem mit 4 NI-MH Akkus
Ladeport am Pumpengriff - Akkus müssen zum Laden nicht entnommen werden
Gleichbleibender Druck zum Ausbringen von bis zu 20 Litern Flüssigkeit mit nur einer Akkuladung, Akkuladezeit: 8 h

Filling contents: 5 l, operating pressure: 3 bar (44 psi)

Special features of the product:

- Piston pressure gauge with installed safety valve
- Ergonomically formed shut-off valve
- Integrated filling funnel
- High stability
- Optimum storage for spray wand and extension wand



SPRÜHER MIT OPTIMISierter DÜSE SPRAYER WITH OPTIMIZED JET

DE3002 Sprayer with back carrier 18L
exkl. € 161,12 inkl. € 194,00

Mit Hilfe von Lebensmittelfarbe lassen sich schwer sichtbare Elemente einfärben oder einfach nur die Linienführung besser kennzeichnen. Dadurch wird das Risiko für die Rennläufer minimiert. Einfaches umweltfreundliches Auftragen auf der Piste.

With food colour you can easily mark poorly visible objects or just a line. Minimizes the racer's risk. nonpolluting!

Operating pressure: 3 bar (44 psi)

Special features of the product:

- Piston pressure gauge with installed safety valve
- Ergonomically formed shut-off valve
- Integrated filling funnel
- High stability
- Optimum storage for spray wand and extension wand



**WARMER GUMMIHANDSCHUH
WARM RUBBERGLOVE**

DE3004
exkl. € 12,50 inkl. € 15,00

Aus kältebeständigem PVC Material, gefüt-
tertes Innenleben. Speziell für das Arbeiten
mit dem Farbsprüher.
Einheitsgröße: 10,5

Made of cold resistant pvc material. With in-
sulation. Made for the work with the sprayer.
One size 10,5



**LEBENSMITTELFARBE FLÜSSIG
FÜR PISTENMARKIERUNG**

DE1234 Blau 500 ml
€ 66,00



Blau-Markierung: Richtung

Mischerhältnis:
0,15 Liter Wasser - 10 Liter Farbe





**ENTFERNUNGSMESSGERÄT
DISTANCE MEASURING TOOL**

DE1025
exkl. € 165,83 inkl. € 199,00

Das kompakte und leichte Gerät verfügt über einen Messbereich von 5 bis 910 m und das Target Priority Switch System, das zwei Entfernungsmessungsmodi zur Auswahl bietet. Dieses Gerät erleichtert die Platzierung der Stangen.

The compact and lightweight device has a measuring range of 5 to 910 m and the Target Priority Switch System, which offers two distance measurement modes to choose from. This device makes it easy to place the poles.



SELBSTAUFROLLEND

**METALL ABSTANDMESSBAND
STEEL DISTANCE MEASURING TAPE**

DE1026-15 15m
exkl. € 62,50 inkl. € 75,00

DE1026-25 25m
exkl. € 83,33 inkl. € 100,00

Metall Maßband mit Klipp für die Befestigung an der Kippstange.

Messbereich: 15 Meter, selbstaufrollend
Messbereich: 25 Meter, selbstaufrollend

Steel distance measuring tap, clip for fixing at the pole. Self-unroll.
Measurement range 15 meters
Measurement range 25 meters

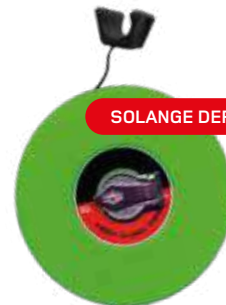

SOLANGE DER VORRAT REICHT

**ABSTANDMESSBAND
DISTANCE MEASURING TAPE**

DE1027 20m
exkl. € 29,17 inkl. € 35,00

Fiberglas Maßband mit Klipp für die Befestigung an der Kippstange.
Messbereich: 20 Meter

Fiberglass measuring, clip for fixing at the pole.
Measurement range 20 meters.



**MAKITA GÜRTELHALTER
MAKITA BELTHOLDER**

DE1028
exkl. € 32,50 inkl. € 39,00



**GÜRTELHALTER FÜR SCHLÜSSEL
BELTHOLDER FOR POLE WRENCH**

DE1029
exkl. € 16,67 inkl. € 20,00



**STANGENSCHLÜSSEL LIGHT
POLEWRENCH LIGHT**

DE1030 for Brush Model
exkl. € 144,10 inkl. € 172,92

Leichter Aluminium Schlüssel auch für SPM und LISKI geeignet. Neu mit Metalleinsatz, um ein Brechen der Spitzen zu vermeiden!

Aluminium wrench, also suitable for SPM and LISKI, with metal inlet for a longer lifetime.



10CM MASCHENWEITE

**C-NETZ
C-NET**

DE1031-0S 25m
exkl. € 75,00 inkl. € 90,00

DE1031-0S 50m
exkl. € 119,08 inkl. € 150,00

Maschenweite 100x100mm, 2,5mm Kordel,
Höhe: 120cm.

Mesh size 100x100mm, 2,5mm cord, height 120cm.

**C-NETZ MIT FIBERGLASSTANGEN
C-NET WITH FIBREGLAS POLES**

DE1031-135 25m with 9 poles
exkl. € 154,17 inkl. € 185,00

DE1031-135 50m with 13 poles
exkl. € 266,67 inkl. € 320,00

Maschenweite 100x100mm, 2,5mm Kordel,
Fiberglasstangen mit je 2 Klipps und Metall-
spitze.

Mesh size 100x100mm, 2,5mm cord, fibreglas
poles colour red with 2 clips and metall peak.



PR120

**FIBERGLAS STANGEN
FIBREGLASS POLES**

DE1032 Pole
exkl. € 11,67 inkl. € 14,00

Länge 170cm, außen Ø 15mm mit 2 Klemmen.

Length 170cm, outer Ø 15mm with 2 clips.



PR110

**PROTECT STANGEN
PROTECT POLES**

DE1033 Pole
exkl. € 16,67 inkl. € 20,00

Länge 170cm, außen Ø 35mm mit 2 Klemmen.

length 170cm, outer Ø 35mm with 2 clips.



5CM MASCHENWEITE



B/C-NETZ-B/C-NET

DE1034-OS 15m
exkl. € 125,00 inkl. € 150,00

Maschenweite 50x50mm, 3,5mm Kordel, Höhe 130cm.

Mesh size 50x50mm, 3,5mm cord, height 130cm.

B/C-NETZ MIT STANGEN B/C-NET WITH POLES

DE1034-9S 15m with 9 poles
exkl. € 291,67 inkl. € 350,00

Maschenweite 50x50mm, 3,5mm Kordel, Polycarbonat, Stangen rot Ø 35mm mit je 2 Klipps.

Mesh size 50x50mm, 3,5mm cord, polycarbonat, poles colour red Ø 35mm with 2 clips.

5CM MASCHENWEITE



B-NETZ-B-NET

DE1035-OS 15m
exkl. € 175,00 inkl. € 210,00

BNET20 20m
exkl. € 225,00 inkl. € 270,00

Maschenweite 50x50mm, 3,5mm Kordel, Höhe: 200cm.

Mesh size 50x50mm, 3,5mm cord, height: 200cm.

B-NETZ MIT STANGEN B-NET WITH POLES

DE1035-9S 15m with 9 poles
exkl. € 375,00 inkl. € 450,00

DE1035-11S 20m with 11 poles
exkl. € 516,67 inkl. € 620,00

Maschenweite 50x50mm, 3,5mm Kordel, Polycarbonat, Stangen rot Ø 35mm mit je 2 Klipps.

Mesh size 50x50mm, 3,5mm cord, polycarbonat, poles colour red Ø 35mm with 2 clips.



PR130



PR131

B-NETZ STANGEN B-NET POLES

DE1036 Pole
exkl. € 27,50 inkl. € 33,00

DE1037 Clip
exkl. € 5,00 inkl. € 6,00

Länge 250cm, außen Ø 35mm mit 2 Klemmen.

Length 250cm, outer Ø 35mm with 2 clips.



AZ176/25



ABSPERRZAUN HÖHE 60CM
BARRIER FENCE HEIGHT 60CM

DE1038-9S 25m
exkl. € 191,67 inkl. € 230,00

Mit 9 Fibreglasstangen, Länge 25m, Zaunhöhe 60cm, Gesamthöhe 175cm.

With 9 fibreglass poles with thorn, lenght 25m, fence height 60cm, total height 175cm.

AZ175/10

AZ175/20

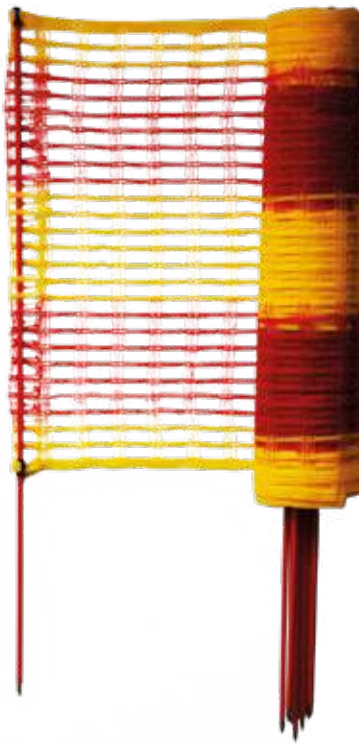

ABSPERRZAUN HÖHE 120CM
BARRIER FENCE HEIGHT 120CM

DE1039-5S 12m
exkl. € 141,67 inkl. € 170,00

DE1039-9S 25m
exkl. € 233,33 inkl. € 280,00

Mit 5 oder 9 Fibreglasstangen mit Metallspitze!
Zaunhöhe 120cm, Gesamthöhe 175cm.

With 5 or 9 fibreglass poles with thorn! Fence heighthert 120cm, total height 175cm.

AZ50



ABSPERRZAUN
BARRIER FENCE

DE1039-0S 50m
exkl. € 208,53 inkl. € 250,00

PE Netz mit 30x80mm, Länge 50m

PE net 30x80mm, total lenght: 50m



SC_Oberperfuss



**ABSPERRBAND NYLON VERSTÄRKT
BARRIER NYLON REINFORCED**

DE1044 250m
exkl. € 75,00 inkl. € 90,00

Länge: 250m, Breite: 8cm

Length: 250m, width: 8cm



**NETZ ABSPERRBAND HÖHE 60CM
NET BARRIER TAPE HEIGHT 60CM**

DE1040 50m
exkl. € 50,00 inkl. € 60,00

Ein 16cm schmales Netz ist einfach zum Montieren und ist auf allen Pisten ein guter und sichtbarer Schutz als Abperrung.

Only 16cm make this net easily adjustable. Good and visible protection.



**ZEITMESSUNGSKEIL
TIMING-PROTECTION**

DE1041 80x60x60cm
exkl. € 158,33 inkl. € 190,00

Größe: 80x60x60cm mit Befestigungsschlaufen zum Fixieren des Polsters an 2 Stangen.

Size: 80x60x60cm with fixing loops for attaching to two poles.



**ABSPERRBAND
BARRIER TAPE**

DE1042 50m H 5cm
exkl. € 66,67 inkl. € 80,00

50m H 10cm
exkl. € 88,33 inkl. € 100,00

Länge: 50m, ein besonders reißfestes und hervorragend sichtbares Abperrband. Dieses hochwertig beschichtete Polyestergewebe hat einen sehr guten Griff.

Length: 50m, highly tearproof and visible barrier tape. Special coated polyester fabric.



ALU BOHRER SECHSKANT ALU DRILL BIT HEX

DE1046-6k	Ø 28mm
exkl. € 150,00	inkl. € 180,00
	Ø 32mm
exkl. € 154,17	inkl. € 185,00
	Ø 35mm
exkl. € 154,17	inkl. € 185,00
	Ø 40mm
exkl. € 179,17	inkl. € 215,00

ALU BOHRER SDS ALU DRILL BIT SDS

DE1046-SDS	Ø 28mm
exkl. € 154,17	inkl. € 185,00
	Ø 32mm
exkl. € 158,33	inkl. € 190,00
	Ø 35mm
exkl. € 166,67	inkl. € 200,00
	Ø 40mm
exkl. € 183,33	inkl. € 220,00

Gewicht: 0,38kg. Geeignet für Eis und Schnee. Der Bohrer ist sehr stabil und sehr leicht.

Weight: 0,38kg. Used for ice and snow. The drill is very robust and light weight.



HARTMETALLBOHRER SECHSKANT HARDMETAL DRILL BIT HEX

DE1045-6k	Ø 28mm
exkl. € 133,33	inkl. € 160,00
	Ø 33mm
exkl. € 158,33	inkl. € 190,00
	Ø 35mm
exkl. € 162,50	inkl. € 195,00
	Ø 40mm
exkl. € 87,50	inkl. € 225,00

HARTMETALLBOHRER SDS HARDMETAL DRILL BIT SDS

DE1045-SDS	Ø 28mm
exkl. € 150,00	inkl. € 180,00
	Ø 33mm
exkl. € 162,50	inkl. € 195,00
	Ø 35mm
exkl. € 175,00	inkl. € 210,00
	Ø 40mm
exkl. € 195,33	inkl. € 235,00

Gewicht: 0,80kg. Geeignet für Eis, Schnee und harten Untergrund. Der Bohrer ist sehr stabil und universal einsetzbar.

Weight: 0,80kg. Used for ice, snow and hard underground. The drill is very robust and universal used.



KUNSTSTOFFBOHRER SECHSKANT PLASTIC DRILL BIT HEX

DE1047-6K	Ø 28mm
exkl. € 141,67	inkl. € 170,00
	Ø 32mm
exkl. € 141,67	inkl. € 170,00
	Ø 35mm
exkl. € 150,00	inkl. € 180,00
	Ø 41mm
exkl. € 150,00	inkl. € 180,00

KUNSTSTOFFBOHRER SDS PLASTIC DRILL BIT SDS

DE1047-SDS	Ø 28mm
exkl. € 150,00	inkl. € 180,00
	Ø 32mm
exkl. € 150,00	inkl. € 180,00
	Ø 35mm
exkl. € 58,33	inkl. € 190,00
	Ø 40mm
exkl. € 166,67	inkl. € 200,00

Gewicht: 0,28kg. Geeignet für Eis und Schnee. Der Bohrer ist sehr leicht und bietet einen guten Auswurf.

Weight: 0,28kg. Used for ice and snow. The drill has a little weight.

DE



Wir können alle Produkte, die mit diesem Symbol gekennzeichnet sind, digital bedrucken. Es gibt keine Zusatzkosten sollten Logos oder Bilddaten mehr als eine Farbe haben. Auf eine gute Auflösung legen wir viel Wert, daher bevorzugen wir von deinem Logo Vektor-Dateien. (AI/EPS/PDF).

EN

We can digitally print all products with this symbol. There are no added fees for logo`s or pictures with more than one colour. We prefer high res vector files (AI/EPS/PDF).

DE



Diese Starterkosten (Artikelnummer: ADG1) werden bei allen gekennzeichneten Produkten einmalig verrechnet. Diese Starterkosten setzen sich aus dem Aufbereiten des Designs und der Einstellung der Maschinen zusammen. Bei einer Nachbestellung werden diese nicht mehr verrechnet.

**50 EURO
INKL.**

EN

Base fees (artikel ADG1) will be calculated on all products with this symbol. These fees are for processing the design and printer setup. No extra fees on reorders.

DE



Diese Lieferzeit ist bei allen gekennzeichneten Produkten zu berücksichtigen. 3 Wochen Lieferzeit wird von unserer Seite benötigt. (Ab Freigabe vom Angebot mit dem dazugehörigen Entwurf). In der Hochsaison können diese Zeiten variieren.

EN

Take into account delivery time of minimal 3 weeks (starting with the design release). In the main season times can vary.



Grafik und Design
grafik@sportshop.at



**IMMER
EINEN
SCHRITT
VORAUSS**

DENIFL

SNOWBOARDFLAGGEN FIS-NORM / SNOWBOARDFLAGS FIS-NORM

Hier wird das hochwertige Polyweb Plus Material verwendet. Größe: 110x130x25cm.

Here we use the Polyweb Plus material.
Size: 110x130x25cm.

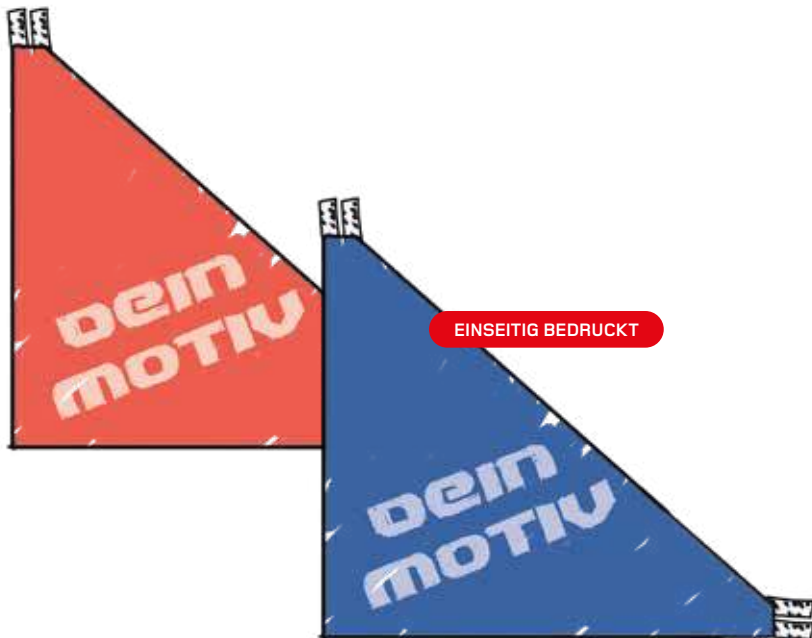

SNOWBOARDFLAGGE BEDRUCKT SNOWBOARDFLAG WITH PRINT

DE1049	Red with print 1-19 pieces
DE1049	Blue with print 1-19 pieces
exkl. € 49,17	inkl. € 59,00
DE1049	Red with print >20 pieces
DE1049	Blue with print >20 pieces
exkl. € 45,00	inkl. € 54,00



Sicherheitsflagge mit Homologierung, Flagge wird einfach über die Stange geschoben und in die richtige Höhe gebracht. Eine Rutschsicherung hält die Flagge in der richtigen Position. Auf dieser Flagge kannst du Logos in allen Farben drucken. Größe: 75x50cm.

Homologized safety flag, is simply pulled over the pole and holds its position because of a non-slip zone. You can print logos in all colours on this flag. Size: 75x50cm.



EINSEITIG BEDRUCKT



EINSEITIG BEDRUCKT

**SICHERHEITSFLAGGE BEDRUCKT
SAFETY FLAG WITH PRINT**

DE1148-MA Red with print
Blue with print
exkl. € 32,50 inkl. € 39,00

ab 20 Stk.: 10% Rabatt
ab 40 Stk.: 20% Rabatt



**SICHERHEITSFLAGGE
SAFETY FLAG**

DE1048-DA Red
Blue
exkl. € 24,14 inkl. € 29,00

Lochmaterial (Mesh)



FUNKTIONÄRSLEIBCHEN / OFFICIAL SHIRTS



BEIDSEITIG BEDRUCKT

FUNKTIONÄRSLEIBCHEN RACE OFFICIAL BIB

DE1050	Streckenchef / Track director Torrichter / Gate judge Kampfrichter / Race judge Rennleitung / Chief race director Starter / Starter Rutschkommando / Side slipping team Startrichter / Start refereee
exkl. € 12,50	inkl. € 15,00

SN-1	Extra Werbeaufdruck / Digital Ad-imprint
exkl. € 2,00	inkl. € 2,40

Bei vielen Veranstaltungen ist es unerlässlich, die Funktionäre zu kennzeichnen. Der Sponsor- oder Vereins- aufdruck kann zusätzlich angebracht werden. Farbe: Neongelb, Neonblau, Neonorange.

It is necessary to identify the race officials. the sponsor or association logo can also be imprinted. Colour: neon yellow, neon blue, neon orange.



SOLANGE DER VORRAT REICHT!

TRAININGSFLAGGEN SET 10 STÜCK TRAINING FLAG SET 10 PIECES

DE1055	Neon green Neon yellow Neon blue
exkl. € 8,33	inkl. € 10,00

Leichte RSL-Flagge mit Lochfilet und Klettverschlüssen.
Set: Farbe nach Wahl; mit Aufdruck siehe Abbildung!

Lightweight giant slalom flag, lightweight filet material with velcro.
Set: colours at your own option. Imprint see picture!

Bielastische Schlauchware, nach deinen Wünschen individuell beidseitig bedruckt: Das Material wird für sehr dehnbare Textilien eingesetzt und ist daher optimal für deine Startnummern geeignet. Du kannst die gekennzeichneten Bereiche bedrucken.

Bi-elastic tubular fabric, printed at customer's option on both sides. The material is used for very flexible textiles and therefore perfect for starting bibs. You can print the marked areas.

Die Startnummern sind in 3 Größen erhältlich:
 S/M (Kinder/ Schüler)
 L (für Erw. mit Rennanzug)
 XL (für Erw. mit Jacke)

Size:
 S/M (Kids/Student)
 L (for Adults with racing suit)
 XL (for Adults with jacket)



BEIDSEITIG BEDRUCKT

BEIDSEITIG BEDRUCKT

BEIDSEITIG BEDRUCKT



**STARTNUMMER NR+C
 BIB WITH NR+C**

DE1051-C 1-99 pieces
 exkl. € 13,33 inkl. € 16,00

ab 100 Stk.: 10% Rabatt
 ab 200 Stk.: 20% Rabatt

**STARTNUMMER NR+C+D
 BIB WITH NR+C+D**

DE1051-CD 1-99 pieces
 exkl. € 14,16 inkl. € 17,00

ab 100 Stk.: 10% Rabatt
 ab 200 Stk.: 20% Rabatt

**STARTNUMMER NR+C+D+A
 BIB WITH NR+C+D+A**

DE1051-CDA 1-99 pieces
 exkl. € 15,42 inkl. € 18,50

ab 100 Stk.: 10% Rabatt
 ab 200 Stk.: 20% Rabatt

STARTNUMMERN / BIBS



BEIDSEITIG BEDRUCKT



BEIDSEITIG BEDRUCKT



STARTNUMMER NR+C+D+A+B BIB WITH NR+C+D+A+B

DE1051-CDAB 1-99 pieces
exkl. € 15,83 inkl. € 19,00

Bielastische Schlauchware, nach deinen Wünschen individuell beidseitig bedruckt. Das Material wird für sehr dehnbare Textilien eingesetzt und ist daher optimal für deine Startnummern geeignet. Du kannst die gekennzeichneten Bereiche bedrucken. Die Startnummern sind in 3 Größen erhältlich: S/M (Kinder/ Schüler) L (für Erw. mit Rennanzug) XL (für Erw. mit Jacke)

Bi-elastic tubular fabric, printed at customer's option on both sides. The material is used for very flexible textiles and therefore perfect for starting bibs. You can print the marked areas. Size: S/M (Kids/Student) L (for Adults with racing suit) XL (for Adults with jacket)



STARTNUMMER VOLL DIGITAL BEDRUCKT BIB WITH DIGITAL PRINT

DE1051-DIG 1-99 pieces
exkl. € 16,25 inkl. € 19,50

Gut dehnbares Trikotshirt mit individuell beidseitigem volldigitalem Aufdruck. Die Farbe dehnt sich mit den Shirts mit. Die Startnummer ist in 3 Größen erhältlich: S (~140-165cm), FIS (Erwachsenengröße 165-190cm) und XL (Erwachsenengröße über dem Anorak).

Very stretchable bib. With fully digital imprint at customer's option on both sides. Colour is also stretchable. Size: S (~140-165cm), FIS (~165-190cm) and XL (>190cm).



SC_Oberperfuss_©nussbaumerphotography



SC_Oberperfuss_©nussbaumerphotography



Sunkid



Sunkid

BEIDSEITIG BEDRUCKT



BEIDSEITIG BEDRUCKT



**KIDSMARKER DIGITAL BEDRUCKT
KIDSMARKER WITH DIGITAL PRINT**

DE1052 with one rubber
exkl. € 13,44 inkl. € 16,13

DE1052 with two rubber
exkl. € 14,90 inkl. € 17,88

Additional price
for rubber parts
at the shoulders
exkl. € 1,50 inkl. € 1,80

Die bewährten Markerleibchen wurden in vielen Details verbessert. Der Stoff ist abriebfest und bestens geeignet für einen hochqualitativen Druck. Alle Säume sind mit Saumband abgeschlossen. Das Leibchen wird digital vollflächig bedruckt. Größe: 37x45cm.

The known markers were improved in many details. The fabric is more tear-proof and made for high quality digital printing. It is possible to do an all over digital print. Size: 37x45cm.

**KIDSMARKER
NEWSTYLE**

DE1054 without imprint
exkl. € 7,25 inkl. € 8,70

DE1054 with imprint
exkl. € 8,33 inkl. € 10,00

Der Stoff ist abriebfest und die Klettverschlüsse sind breiter für ein sicheres Verschließen. Alle Säume sind mit Saumband abgeschlossen. Zwei reflektierende Streifen machen die Kinder „sichtbarer“. Dein Aufdruck in der weißen Fläche kann individuell gestaltet werden. Größe: 37x46cm.

The fabric is more tear-proof and the velcro fastener are wider for a safe closing. All hems are finished with a hem-band. Two reflecting stripes make the kids more visual and therefore safer. Your imprint on the white field can be personalized. size: 37x46cm.





ACHTUNG-ATTENTION

DE1056	Training
DE1057	Rennpiste
exkl. € 50,00	inkl. € 60,00

DE1058	Bannersystem
exkl. € 25,00	inkl. € 30,00

Die Kennzeichnung der Trainings und Rennpiste ist verpflichtend vorgeschrieben, um Unfälle zu vermeiden! Größe Transparent: 95x50cm. Stangenlänge: 180cm.

The identification of the training-/racing-slopes is obligatory and helps avoiding accidents. Size banner 95x50cm. Poles length: 180cm.



Der Banner wird mit dem Stangensaum über unser Transparenthalter-System gezogen oder es werden einfach fixe Stangen verwendet. Das aufwändige Aufstellen gehört der Vergangenheit an.

The side pouch hemline of the banner is pulled over our support system—or you can simply use rigid poles. This puts an end to the procedure of putting up banners.

EINSEITIG BEDRUCKT

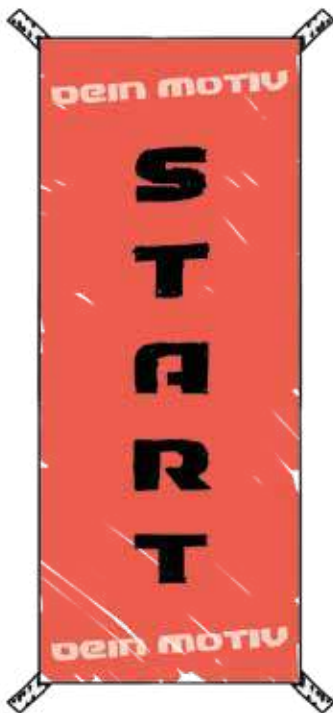

STARTBANNER-ZIELBANNER

DE1065-MA Start with logo
 DE1066-MA Ziel with logo
 exkl. € 100,00 inkl. € 120,00

Mit einem speziellen Werbeaufdruck kannst du dich bestens präsentieren. Für zweiseitig lesbare Banner verdoppelt sich der Preis.
 Größe Transparent: 70x160cm
 Gesamthöhe: 200cm

You can order a special advertising imprint for perfect presentation. For both side readable banners double the price.
 Size banner: 70x160cm.
 Total length: 200cm

EINSEITIG BEDRUCKT

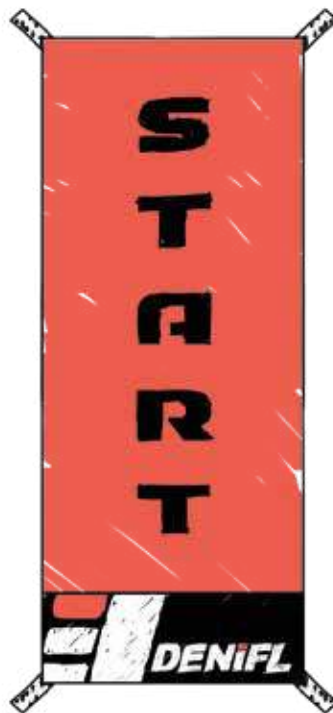

STARTBANNER-ZIELBANNER

DE1065-OA Start with Denifl
 DE1066-OA Ziel with Denifl
 exkl. € 62,50 inkl. € 75,00

Banner mit Denifl Design.
 Größe Transparent: 70x160cm
 Gesamthöhe: 200cm

Banner with Denifl design.
 Size banner: 70x160cm
 Total length: 200cm

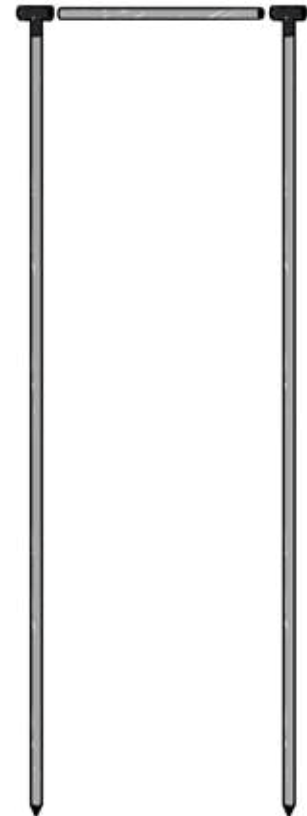

BANNERSYSTEM

DE1166 Bannersystem
 exkl. € 58,33 inkl. € 70,00

Das Bannersystem besteht aus 2 lange Stangen und 1 Querstange.
 Breite: 70cm
 Gesamthöhe: 200cm

The bannersystem consist of 2 high poles and 1 cross pole.
 total length: 200cm
 Width: 70cm



TRANSPARENTE / BANNERS



PVC

DE1178 je Laufmeter
exkl. € 33,33 inkl. € 40,00

PVC hat die hohe Zugfähigkeit sowie eine hervorragende Anti-Fungizid-Beschichtung. Bestens geeignet für langfristigen Außeneinsatz.



MESH

DE1179 je Laufmeter
exkl. € 50,00 inkl. € 60,00

Als MESH bezeichnet man ein luftdurchlässiges Textil-Netzgewebe, das zur Herstellung von großformatigen Werbedrucken verwendet wird.



STANGENSYSTEM

DE1180 3m
exkl. € 83,70 inkl. € 100,44

DE1181 +1m
exkl. € 27,50 inkl. € 33,00



Sunkid



EINSEITIG BEDRUCKT

PREMIUM ZELT 3X3M
PREMIUM TENT 3X3M

DE1059 3x3m
exkl. € 1.133,33 inkl. € 1.600,00

DE1060 Side panel set
exkl. € 791,67 inkl. € 950,00

Mit dem Aufbau ist endgültig Schluss. Ein ganz einfaches, aber sehr stabiles Klappsystem bietet dir in weniger als einer Minute ein top Startzelt. Sehr starke Aluminiumkonstruktion mit 4x4cm Teleskopstehern. Gewicht: 29,5kg. Der Druck ist individuell. Das Seitenwände Set beinhaltet vier Seitenwände. Können auch beidseitig bedruckt werden.

A very simple, but stable folding mechanism, offers you a perfect starting tent in less than a minute. strong aluminium construction with 4x4cm telescopic poles. Weight: 29.5kg. The print is individual. The side panel set contains 4 side panels. the print is also possible on both sides.



EINSEITIG BEDRUCKT

AUFBLASBARES ZELT 4X4M
INFLATABLE TENT 4X4M

DE1062 4x4m
exkl. € 3.000,00 inkl. € 3.600,00

DE1063 Side panel set - 2 Stk.
exkl. € 916,67 inkl. € 1.100,00

Mit dem Aufbau ist endgültig Schluss. Innerhalb von wenigen Minuten ist das Zelt mit Luft gefüllt und einsatzbereit. Im Preis inkludiert ist eine elektrische und eine Handpumpe. Individueller Aufdruck möglich.

In a few seconds the tent is inflated. Individual printing is possible. Electric and hand pump are included. For more information please contact us.



**AUFBLASBARE WERBETRÄGER /
INFLATABLE ADVERTISEMENT**



Stubai

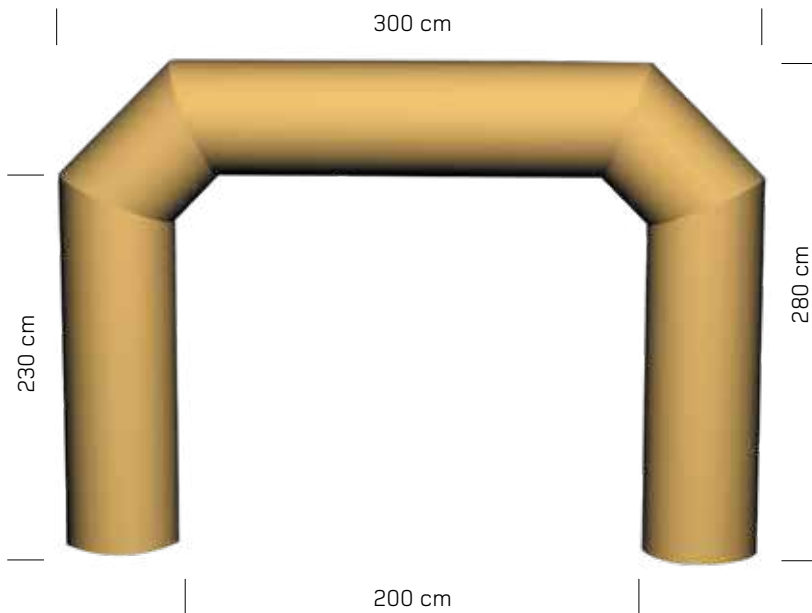

**BOGEN RUND
ARCH ROUND**

- | | |
|------------------|------------------------------------------|
| DE1064 | Breite: 3m outside
Ø 1m
Höhe: 3m |
| exkl. € 2083,33 | inkl. € 2.500,00 |
| DE1066 | Breite: 9m outside
Ø 1,5m
Höhe: 5m |
| exkl. € 3.000,00 | inkl. € 3.600,00 |

Alle Flaggen sind in 3 verschiedenen Größen und in 4 verschiedenen Formen erhältlich. Die Flaggen können individuell mit eurem Logo oder Designs bedruckt werden. Der Druck ist einseitig. Das Flaggenset besteht aus einer solid compound Rute, einem Transportsack und einer Fahne.

All flags are available in 3 different sizes and in 4 different shapes. The print is individual and the printing is onesided. One set contains: solid compound pole, transportbag and flag.

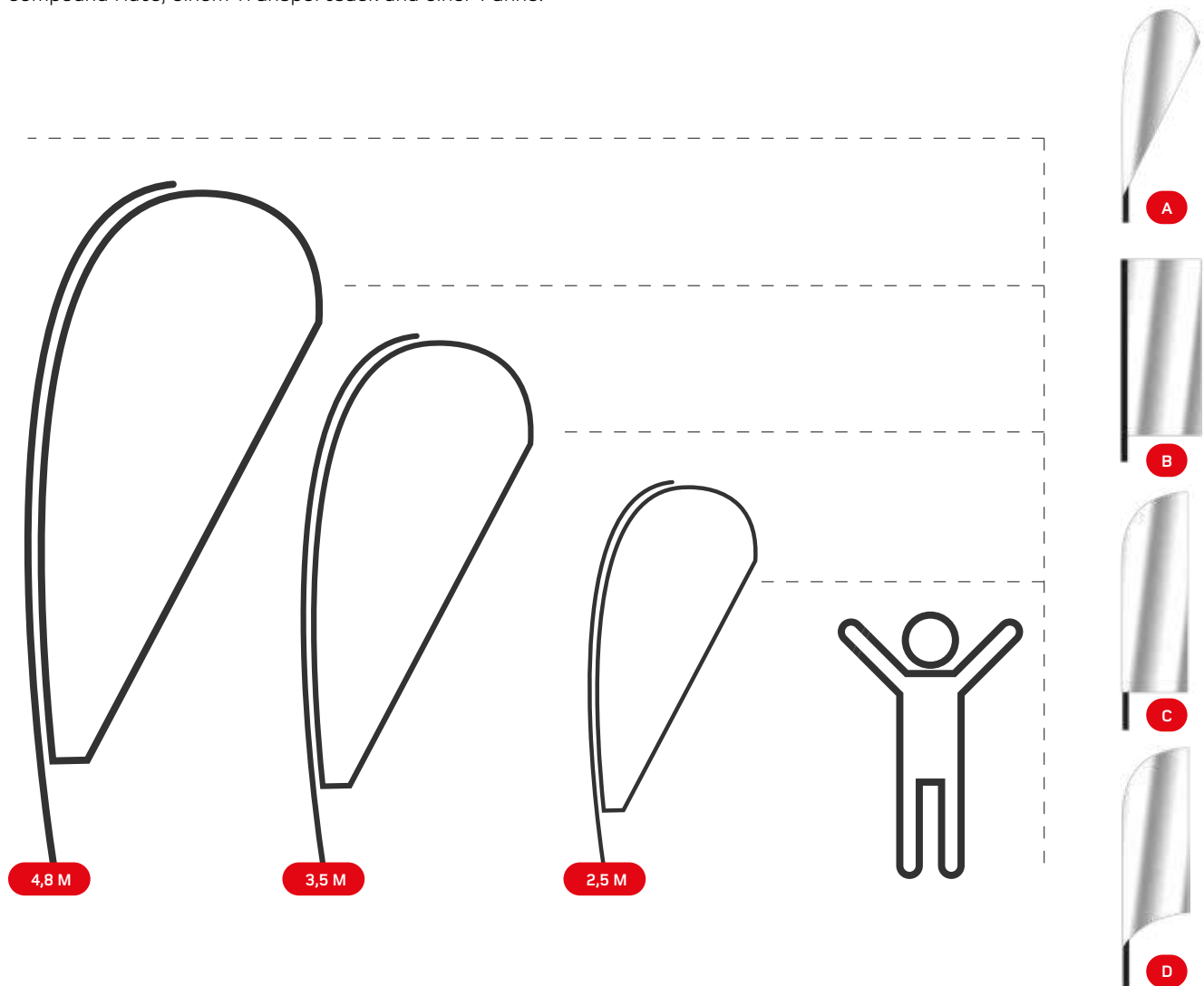

FLAGGE-BEACHFLAG 4,8 M

DE1067 4,8m
Stk. 1-2
exkl. € 241,67 inkl. € 290,00



FLAGGE-BEACHFLAG 3,5 M

DE1068 3,5m
Stk. 1-2
exkl. € 208,33 inkl. € 250,00



FLAGGE-BEACHFLAG 2,5 M

DE1069 2,5m
Stk. 1-2
exkl. € 175,00 inkl. € 210,00



**AB 3 FLAGGEN - 10 %
AB 5 FLAGGEN - 20 %**



BEACHFLAG SCHLAUCHGEWICHT

DE1070 Tube weight
exkl. € 8,33 inkl. € 10,00

Wird in Kombination mit dem Faltkreuz (BF22) gekauft. Verwendung: bei starkem Wind

Is used by strong wind regime.



BEACHFLAG FALTKREUZ

DE1071 Folding cross
exkl. € 35,00 inkl. € 42,50

Verwendung: bei hartem Untergrund.

Is Used on hard underground.



BEACHFLAG DORN

DE1072 Spike
exkl. € 25,00 inkl. € 30,00

Verwendung: bei weichem Untergrund

Is used on soft underground.



BEACHFLAG SCHRAUBE

DE1073 Screw
exkl. € 25,00 inkl. € 30,00

Verwendung: bei Schneeuntergrund

Is used on snow.



GIVE ME FIVE SET

DE1074 Set
exkl. € 58,33 inkl. € 70,00

Das Set besteht aus 4 Händen in den Farben: Rot, Blau, Gelb, Grün.
Material: PU-Schaum

The set consists of four hands in the colours: red, blue, yellow, green.
Material: PU-foam



HELP ME

DE1076 Set
exkl. € 38,90 inkl. € 46,68

Einfaches Erlernen des Pflugbogens und somit für Kinder perfekt geeignet. Zum Fixieren der Skispitzen und zum Nachziehen von Anfängern.

Easy learning of the snow plough and therefore perfect for children. For fixing of the ski points as well as for pulling beginners.



EDGIE WEDGIE NEXT

DE1075 Set
exkl. € 45,00 inkl. € 54,00

Als Variante zum „Help me“ können wir auch dieses Produkt empfehlen. Zwei Skiklemmen sind mit einem flexiblen Gummiband verbunden.

We can also recommend this product, as a alternative version of the 'help me'. Two skiclamps are connected with a flexible rubber band.

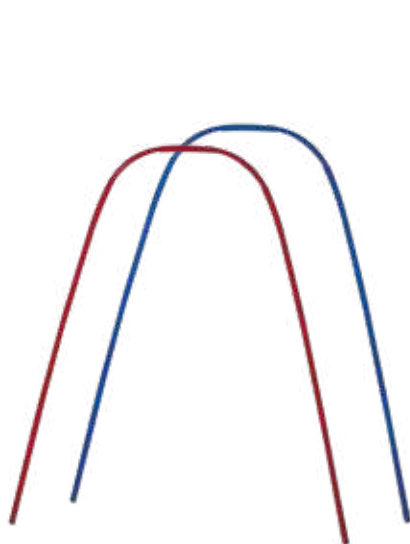

**TORBOGEN KLEIN
ARCHWAY SMALL**

DE1077 Red 168cm
Blue 168cm
exkl. € 22,00 inkl. € 26,40

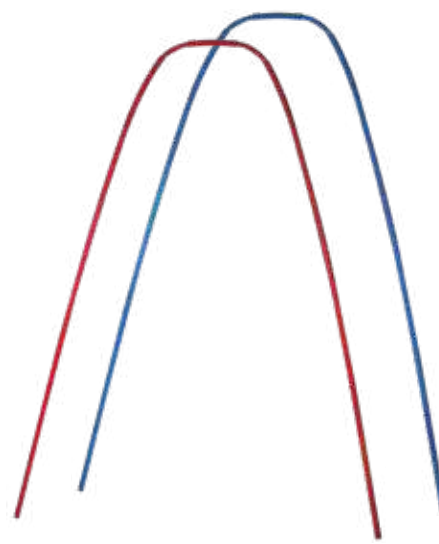

**TORBOGEN GROSS
ARCHWAY LARGE**

DE1078 Red 250cm
Blue 250cm
exkl. € 23,00 inkl. € 27,60





MAGIC STICK

DE1079

exkl. € 40,00 inkl. € 48,00

Wird als methodisches Hilfsmittel für Snowboard- oder Skiunterricht verwendet. An den Enden jeweils mit hartem Schaumstoff gepolstert.

Used as methodological tool for snowboard or ski lessons. Firm foam pads on each end.



SPIELTUCH PLAY-CLOTH

DE1081

exkl. € 43,00 inkl. € 51,60

12 Halteschlaufen, Ø 3,5m

12 straps for holding, Ø 3,5m



ERSTE HILFE-SKILEHRER FIRST AID-SKI INSTRUCTOR

DE1082

exkl. € 25,00 ohne Inhalt
inkl. € 30,00

DE1083

exkl. € 37,50 mit Inhalt
inkl. € 45,00

Eng anliegende Hüfttasche für alle Erste Hilfe Materialien, mit Kunstfaserschlaufen. Bestellbar mit oder ohne Inhalt.

Tight fitting hipbag for your first aid kit. With straps. With or without content.





**MARKIERUNGSKEGEL KLEIN
MARKING CONES SMALL**

DE1080-30 Red
Blue
Yellow
Green
exkl. € 16,00 inkl. € 19,20

Aus kältebeständigem PVC Material.
Größe: 30cm

Made of cold resistant PVC material.
Hight: 30cm



**MARKIERUNGSKEGEL GROSS
MARKING CONES LARGE**

DE1080-45 Red
Blue
Yellow
Green
exkl. € 22,50 inkl. € 27,00

Aus kältebeständigem PVC Material.
Größe: 45cm

Made of cold resistant PVC material.
Hight: 45cm



**WÜRFEL
DICE**

DE1084 22x22x22cm
exkl. € 43,75 inkl. € 52,50
DE1085 15x15x15cm
exkl. € 10,00 inkl. € 12,00

Hergestellt aus PU-Schaum. Wasserresistent.
In verschiedenen Farben erhältlich.

Made of pvc-foam. Water resistant.
Available in various colours.



MARKERS

DE1086
exkl. € 82,50 inkl. € 99,00

Aus Weichkunststoff hergestellt. Das Set
bestehend aus 40 Markers-4 Farben/je 10
Stück.

Made of soft synthetic material. Set
consisting of 40 markers-4 colours/10 pieces
each.



**SCHNEEPINSEL
SNOW BRUSH**

DE1088 Red
Blue
Yellow
Green
Schwarz
Pink
Orange
exkl. € 15,90 inkl. € 19,08

In 7 verschiedenen Farben erhältlich.
Länge Pinsel: 44cm, Länge Bodenrohr: 20cm

Available in seven colours.
Length brush: 44cm, Length base: 20cm



**REIFEN
WHEEL**

Farben: rot, blau,
gelb, grün
DE1087-66 Ø 66cm
exkl. € 7,25 inkl. € 8,70
DE1087-51 Ø 51cm
exkl. € 4,83 inkl. € 5,80

Reifen in 4 verschiedenen Farben erhältlich
(Rot, Blau, Gelb, Grün).

Wheels in 4 different colours avalibal
(red, blue, yellow, green).

BUTTONS



BUTTONS

BU100	1-499 pieces
exkl. € 0,63	inkl. € 0,75
BU100	500-999 pieces
exkl. € 0,59	inkl. € 0,70
BU100	> 1000 pieces
exkl. € 0,55	inkl. € 0,66

S.30



Alle Buttons werden individuell bedruckt und ausgeliefert. Der Button ist hinten mit einer Stecknadel kombiniert, um den Button sicher zu befestigen. Der Button hat einen Durchmesser von ungefähr 5cm. Er eignet sich gut für Namensanstecker oder als Werbung. Buttons haben eine Lieferzeit von 3 Wochen.

All buttons will be delivered with an individual design and with a pin in the back. Diameter about 5cm. Can be used for nameplate or advertisement. 3 Weeks delivery time.



Alle Medaillen werden mit Domingsticker und dem Standardmedaillenband ausgeliefert. Doming ist eine Veredelung mit einem durchsichtigen Kunststoff und gibt dem Kleber einen 3D Effekt. Pokale und Medaillen haben eine Lieferzeit von 3 Wochen.

Every medal will be delivered with a doming sticker and with the standard ribbon. Doming means upgrading with transparent PVC and gives the sticker a 3D look. Cups and medals take 3 weeks delivery time.

ø 5cm



lagernd

**STRAHLENMEDAILLE
SUNRAY MEDAL**

EM4900 Gold
Silver
Bronze
exkl. € 1,80 inkl. € 2,16

S.30



ø 3cm



**RUNDE MEDAILLE
ROUND MEDAL**

EM58MF Gold
Silver
Bronze
exkl. € 1,20 inkl. € 1,44

12 Halteschlaufen, ø 3,5m
12 straps for holding, ø 3,5m

S.30



ø 3cm



**RUNDE MEDAILLE
ROUND MEDAL**

EMEP13 Gold
Silver
Bronze
exkl. € 1,20 inkl. € 1,44

S.30



ø 5cm



**RUNDE MEDAILLE
ROUND MEDAL**

EM1900 Gold
Silver
Bronze
exkl. € 1,80 inkl. € 2,16

S.30



DOMING INDIVIDUELL



MEDAILLENBÄNDER/RIBBONS
Standardband



MEDAILLENBÄNDER/RIBBONS
Olympia auf Anfrage

ø 6cm



**KUNSTSTOFFMEDAILLE
PLASTIC MEDAL**

EM6000 Gold
Silver
Bronze
exkl. € 2,00 inkl. € 2,40

S.30



ø 4cm



SNOWSTAR

EM0900 Gold
 Silver
 Bronze
 exkl. € 1,60 inkl. € 1,92



ø 5cm



SNOWSTAR

EM0800 Gold
 Silver
 Bronze
 exkl. € 1,70 inkl. € 2,04



ø 6cm



SNOWSTAR

EM0700 Gold
 Silver
 Bronze
 exkl. € 1,80 inkl. € 2,16



ø 4cm



SNOWSTAR NEW

EM1500 Gold
 Silver
 Bronze
 exkl. € 1,60 inkl. € 1,92



ø 5cm



SNOWSTAR NEW

EM1400 Gold
 Silver
 Bronze
 exkl. € 1,70 inkl. € 2,04



ø 6cm



SNOWSTAR NEW

EM1300 Gold
 Silver
 Bronze
 exkl. € 1,80 inkl. € 2,16



**GO
FOR
GOLD
MIT**

DENiFL



LONGINES

LONGINES

SPITZENKLASSE DER PROFESSIONELLEN ZEITMESSUNG

Microgate wurde 1989 mit einer bestimmten Mission gegründet: die Zeit mit höchster Genauigkeit zu erfassen, um einwandfreie Messungen für den Sport zu bieten. Die technologische Forschung von Microgate wird im Bereich des Trainings unter der Zielsetzung angewendet, sportliche Leistungen (Beschleunigung, Reaktion, Geschwindigkeit, Sprungkraft, Sprunghöhe usw.) zu analysieren und verbessern. Das Unternehmen bietet innovative Lösungen, Beratung und technischen Support für Betreuer und Trainer, um eine optimale Vorbereitung der Athleten und Bewertung der Leistungen zu erreichen.

Microgate entwickelt Produkte für die verschiedensten Sportarten. Im Skibereich verwenden fast alle Nationalteams weltweit die Produkte von Microgate für Ziellaufe in SL, RSL, Super G und Abfahrt. Namenhafte Wachsfirmen sowie Skihersteller verwenden die Microgate zum Testen von ihren Produkten. Dank der engen Zusammenarbeit mit Sportgesellschaften und Forschungszentren an Universitäten (Gent, Salzburg, Hamburg, Edinburgh, Kyoto usw.) sind die Technologien von Microgate stets auf neuestem Stand der Technik und die Produkte werden optimiert, damit sie den spezifischen Ansprüchen von Athleten und Trainern entsprechen.

THE TOP OF PROFESSIONAL TIMING

Microgate was established in 1989 with a precise mission: to record time with highest precision, providing impeccable time measurement for sports. Microgate's technological research is applied in the field of training with one objective: to analyze and improve sports performances (acceleration, reactivity, speed, power, elevation, etc.) The company provides innovative solutions, consulting, and technical support to coaches and trainers with the aim of optimizing training activities and evaluating performances.

Microgate develops products for various sports disciplines. Almost all National Skiteams use Microgate products for SL, GS, SG and Downhill timing. Renowned waxbrands and skibrands use the product of Microgate to test their products. Thanks to its close collaboration with sports companies and university research centers (Gent, Salzburg, Hamburg, Edinburgh, Kyoto, etc.), Microgate technologies are always up to date. Therefore the products are always optimized to match the specific requirements of athletes and trainers.



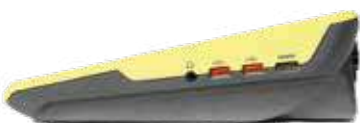

MICROGATE REI.PRO

MIREIPRO

exkl. € 3.100,00 inkl. € 3.720,00

Microgate's neuer flagship timer

Das Warten hat sich gelohnt. Der Nachfolger von der REI2 ist neu auf dem Markt. Die professionelle Zeitmessung ist ausgestattet mit einem Touchscreen und bietet dir eine komplette Konnektivität. Volle Flexibilität durch Wi-Fi, Ethernet, Bluetooth und Serial. Trotzdem ist das Gerät komfortabel und ergonomisch gebaut. Anschlussmöglichkeiten über HDMI für Medientermineräte und die Möglichkeit Tastatur und Maus anzuschließen vereinfacht zusätzlich das Arbeiten mit der REI.PRO.

Eigenschaften:

- // Gewicht: 2.2Kg
- // Größe (WxHxD): 365 x 245 x 78 mm
- // Betriebstemperatur: -30°C +70°C
- // Messeinheiten: einstellbar bis 1/10.000 sec.
- // Messgenauigkeit: 1/50.000 sec.
- // Speicherplatz: 8 GB ausweitbar bis zu 128 GB.

Professionelle Beratung und Preis auf Anfrage.
Kontaktperson: Norbert Denifl

REI.PRO - the new Microgate's flagship timer The successor to the REI2 has arrived and it's the tool for the professional timing that everybody wants. Equipped with a touch screen, complete connectivity with Wi-Fi, Ethernet, Bluetooth and Serial but still ergonomic, comfortable and not at all bulky. The PC simulator, the HDMI output for tv and video projectors, and the possibility to use keyboard and mouse will simplify the training for all.

Basic features:

- // Weight: 2.2Kg
- // Dimensions (WxHxD): 365 x 245 x 78 mm (78mm max, 30mm min)
- // Operating temperature: -30°C +70°C
- // Unit of time measurement: selectable
- // up to 1/10.000 sec.
- // Time accuracy: 1/50.000 sec.
- // Memory capacity: 8 GB expandable up to 128 GB

Professional consultation and price on request.
Contact: Norbert Denifl



MICROGATE LED

MITALFA

exkl. € 2.260,00 inkl. € 2.712,00

Die kompakte Anzeigetafel wird im Netz betrieben. Es wird die Laufzeit angezeigt und kann sowohl vom Racetime7, RTPro als auch vom Reipro betrieben werden. Im Set sind Stromversorgung und Tasche enthalten. Optional gibt es einen Akkusatz.

The compact scoreboard is working simply on the power line. The running time is shown and the system works with the Racetime 2 as well as with the Rei2. The set includes power supply and bag. Additional you can have a accu powerbag.



MICROGATE ZEITMESSUNG ZIELSTANGE BRUSH

DE1187

exkl. € 39,16 inkl. € 47,00

Zielstangen mit brush Bodenrohr.
Mit Zollgewinde für alle Zeitmessungen geeignet.

Bodenrohr: Brush kurz
Standrohr: 20cm mit Gewindekopf

Timing finish poles with brush bottom part
Bottom part: brush short top part

SET

MICROGATE RT-PRO KIT SF

MIPROSF

exkl. ab € 3.650,00

inkl. ab € 4.380,00

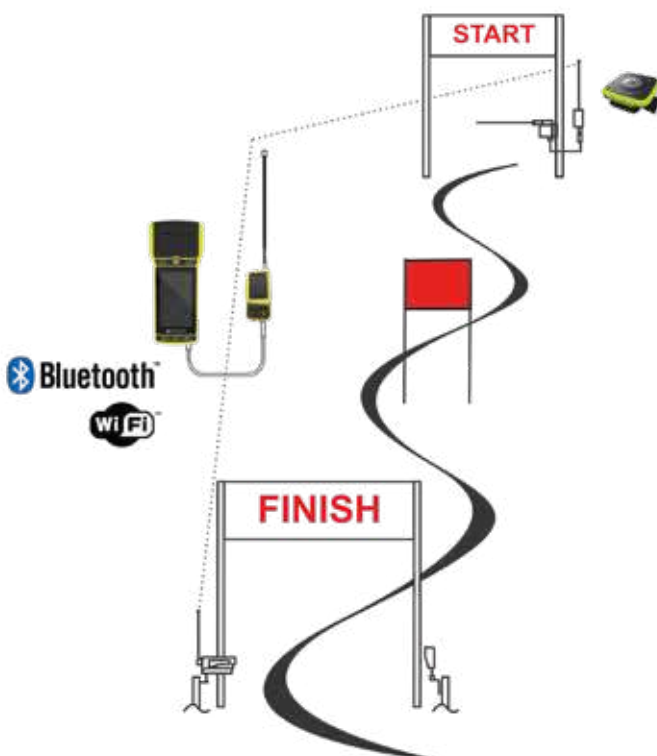

Von den besten Skimannschaften der Welt eingesetzt, haben wir, dank der innovativen funkgesteuerten Polifemo-Fotozelle mit integriertem Sender, die Bedienung von RTPRO noch weiter vereinfacht und seine Präzision gesteigert. Die Möglichkeit, die einzelnen Zeiten über Funk zu empfangen, sich frei entlang der Strecke bewegen zu können, machen RTPRO zu einem idealen Zeitmesser für Training und Wettkampf. Der einfache und schnelle Aufbau des Systems ermöglicht es, jeden Hang in eine Renn- oder Trainingsstrecke zu verwandeln. Touchscreen, ein einfaches Auswertungsprogramm, die Möglichkeit den Läufer automatisch zu erkennen. Lass dich über die Neuheiten beraten.

Basic features of RTPRO

- // Gewicht: 1.2Kg
- // Größe (WxHxD): 90 x 250 x 65 mm
- // Betriebstemperatur: -30°C +70°C
- // Display Touch – mit Helligkeitsanpassung
- // Genauigkeit einstellbar bis 1/10.000 sec.
- // Messgenauigkeit: 1/50.000 sec.
- // Speicher: 8 GB expandable up to 128 GB
- // WiFi und WLAN intern
- // Bluetooth for mobile devices connection

Inhalt vom Pro-KIT

Funkgesteuerte Polifemo-Fotozelle, neuer verbesserter Rucksack, Zielstangen mit Brush, Startschranke, HiLink, Operating temperature: -30°C +70°C, Unit of time measurement: selectable, up to 1/10.000 sec., Time accuracy: 1/50.000 sec., Memory capacity: 8 GB expandable up to 128 GB, RTPRO;

Adopted by the strongest ski teams in the world, RTPRO's simplicity of use and reliability is further enhanced by the innovative Polifemo radio with built-in transmitter. The possibility of receiving times via radio while moving freely along the course, makes the RTPRO the ideal instrument for training sessions or races. The simplicity and speed with which the system can be assembled makes it possible to transform any slope into a race or training course. Additionally we have a automatic identification of the racer via Smart Tag, an APP, Touchscreen with a simple program....

Basic features of RTPRO

- // Weight: 1.2Kg
- // Dimensions (WxHxD): 90 x 250 x 65 mm
- // Operating temperature: -30°C +70°C
- // Display Touch – brightness sensor
- // Unit of time measurement: selectable
- // up to 1/10.000 sec.
- // Time accuracy: 1/50.000 sec.
- // Memory capacity: 8 GB expandable up to 128 GB
- // WiFi for WLAN connection
- // Bluetooth for mobile devices connection

The set contains

Polifemo Photocell Radio, new Backpack Backpack, Support poles Poles with Brush, Start gate with double contact (FIS), HiLink, RTPRO;

WITTY-Zeitmessung für das Konditionstraining. Die kompakten Ausmaße, die anatomische Form und das innovative Design machen WITTY zum praktischen und einfachen Zeitmesssystem. Grafische Symbole und Hilfmeldungen auf dem Farbdisplay gewähren einen einfachen Gebrauch und kurze Lernzeiten. Aufgrund der 8 verschiedenen Funkfrequenzen ist es möglich, gleichzeitig mit mehreren WITTY-Zeitmesssystemen (Zeitmesser und Lichtschranken) im selben Trainingsbereich zu arbeiten. Einige Testtypen sind bereits voreingestellt (einzeln, Gruppen, In-Line, hin- und retour, Zähler usw.). Der Benutzer hat jedoch die Möglichkeit, direkt am Zeitmesser benutzerdefinierte Testtypen zu erstellen. WITTY speichert und zeigt alle Zeiten an und überträgt sie in Hochgeschwindigkeit an einen PC.

Die Lichtschranken stellen mit dem integrierten Übertragungssystem mit einer Reichweite von 150 Metern eine absolut sichere und zuverlässige Lösung dar. Die redundante Funkübertragung stellt sicher, dass die erfassten Daten auch bei Signalstörung mit höchster Genauigkeit ($\pm 0,4$ Tausendstelsekunden) an den Zeitmesser übertragen werden. Aufgrund der Fernerkennung der Lichtschranken-ID kann der Benutzer einen der folgenden Signaltypen ganz einfach auf der Lichtschranke einstellen: Start, Stop und Zwischenzeiten. Die Lichtschranken können auch zweifach bzw. übereinander montiert verwendet werden, damit nur bei gleichzeitiger Unterbrechung beider Lichtschranken ein Signal erzeugt wird. Dies stellt sicher, dass die Lichtschranken mit der Brust und nicht mit nach vorne schwingenden Armen unterbrochen werden. Außerdem kann eine unendliche Anzahl von Lichtschranken hinzugefügt werden, um mehr als eine Zwischenzeit zu messen.

Maximale Reichweite: 150m
Für Skirennen daher nicht geeignet!

The compact size, ergonomic shape, and innovative design make the WITTY practical and easy to use. Graphical icons and on screen instructions on its color display ensure user-friendliness and ease of use. With 8 different radio frequencies to choose from, it is possible to work simultaneously with several Witty timing systems (timer and photocells) in the same training area. Various preconfigured test types are available (single tests, group tests, in-line tests, go & return, counter, etc.), plus the user can also create customized test protocols directly on the timer. WITTY stores and displays all times which can then be downloaded into the WITTY Manager software.

Due to the integrated transmission system, which has a range of 150 meters, the photocells are highly reliable. Redundant radio transmission ensures that the acquired data is transmitted to the timer with the maximum precision (± 0.4 thousandths of a second) even if the signal is disturbed. The WITTY timer remotely recognizes the display ID number, so the user can easily set the signal type on the display: start, stop, and intermediate times. It is also possible to use the WITTY system with double display, i.e. One on top of the other, so that only the simultaneous interruption of both display generates a signal. This system ensures that the photocells are interrupted by the chest and not by the athlete's leading arm. It is also possible to use an unlimited number of display to allow intermediate times.

Maximum reach: 150m
For ski race not suitable!

WITTYPRO

SET



**WITTY ZEITMESSUNG SET
WITTY TIMING SET**

MIWITTY

exkl. € 1.600,00 inkl. € 1.920,00

Das WITTY-Set ist mit allem notwendigen Zubehör ausgestattet, damit du sofort eine Trainingseinheit beginnen kannst:

- // 1 WITTY-Zeitmesser
- // 2 Kabellose Lichtschranken
- // 2 Reflektoren
- // 4 Teleskop-Steher
- // 1 Akku-Ladegerät (zum gleichzeitigen Laden der zwei Lichtschranken und der Stoppuhr).
- // 4 USB-Kabel.
- // 1 Rucksack mit Schutzpolsterung für den Transport
- // 1 WITTY-Manager-Software

The WITTY kit includes all the accessories necessary to immediately start a training session:

- // 1 WITTY timer
- // 2 Wireless display
- // 2 Reflectors
- // 4 Telescopic tripods
- // 1 Battery charger (charges the two photocells and timer simultaneously)
- // 4 USB cables
- // 1 Backpack for transport with safety padding
- // 1 WITTY manager software

**WITTY ZWISCHENZEIT ERWEITERUNG
WITTY ADDITIONAL INTERMEDIATE TIME**

MIWITTY1

exkl. € 425,00

inkl. € 510,00

ZEITNEHMUNG FREELAP / TIMING FREELAP

Trainer und Athleten schätzen die schnelle Installation. Diese Zeitmessung ist benutzerfreundlich und liefert sofortige Ergebnisse. Die Alpine Ski Pro Timing Pack nutzt eine Technologie, die auf Magnetfeldern basiert, die vom TX Gate Pro und TX ausgegeben werden. Der Sender misst: Zwischenzeiten, Lap-Modus und das Zielergebnis. Der von dem Athleten getragene FX-Chip erkennt diese Impulse und überträgt Laufzeiten sofort auf dein Handy oder auf eine Led-Anzeige. Störungen, Signalverluste durch andere Hochfrequenzsysteme oder auch andere Probleme gibt es nicht. Die Freelap Technologie ermöglicht ein problemloses Arbeiten. Keine Synchronisation erforderlich. Einfacher Ein-/Ausmacher und das System ist einsatzbereit. Das Training kann beginnen!



Coaches and athletes will appreciate the quick installation and easy of use. It provides instant results and autonomy to refine the technique with immediate results. The Alpine Ski Pro Timing pack uses a technology based on magnetic fields issued by the TX Gate Pro and transmitters (intermediate times-lap mode/finish line-finish mode). The FX-chip worn by the athlete detects these pulses and transmits run times instantly to a mobile application or a led display. Interference, signal loss caused by other radio frequency systems, missed lap caused by other athlete cutting the finish line and other common problems with traditional timekeeping systems don't exist with freelap. This technology allows Freelap to offer a system without restriction of use. No synchronization required; simple on/off operation and the system is ready for use. Let the racing begin.

SET

FREELAP ALPIN SKI PRO TIMING PACK

FR1013

exkl. € 1.558,33 inkl. € 1.870,00

- // 1x TX Gate Pro
- // 1x TX Pro
- // 1x Relay Coach Ble
- // 5x Ski Strap

Die MyFreelap App speichert alle deine Trainingseinheiten. Somit lässt sich jedes Detail genauestens analysieren und du weißt über deinen derzeitigen Leistungsstand Bescheid.

MyFreelap App allows you to save all your training session. It allows you to analyze every detail of your training and to know more about your performance.

FREELAP ALPIN SKI PRO TIMING PACK WITH LED

FR1014

exkl. € 2.466,67 inkl. € 2.960,00

- // 1x TX Gate Pro
- // 1x TX Pro
- // 1x Relay Coach Ble
- // 5x Fx Chip
- // 1x Led Display 32x16cm
- // 5x Ski Strap

Die MyFreelap App speichert alle deine Trainingseinheiten. Somit lässt sich jedes Detail genauestens analysieren und du weißt über deinen derzeitigen Leistungsstand Bescheid.

MyFreelap App allows you to save all your training session. It allows you to analyze every detail of your training and to know more about your performance.



FREELAP LED DISPLAY

FR1006 32x16cm
exkl. € 933,33 inkl. € 1120,00

Dein Training folgt dir! Das Display ermöglicht es, die Laufzeit unverzüglich nach dem Rennen anzuzeigen. Es zeigt die Zeit des letzten Athleten an. Bei klaren Bedingungen hat das Display eine Reichweite von 200 Metern. Batterielaufzeit: 10 Stunden.

By implementing a LED display you allow athletes and coaches to visualize the run time instantly after finish. The display is used to display the time of the last athlete. Distance range is 200 meters in clear condition. The battery life is 10 hours.



FREELAP FX CHIP

FR1004
exkl. € 104,14 inkl. € 125,00

Für ein sofortiges und genaues Ergebnis, ±2000 Stunden-Batterie Laufzeit, wasserresistent.

Wakes up without any buttons (movement sensor) and detects automatically the lap time; 3 detection modes of transmitters-start, lap, finish; records automatically up to 10 lap times and send them by radio after a transmitter in finish mode. Battery life ±2000 hours in timing mode. Waterproof and resistant.



FREELAP TX PRO

FR1007 28x4cm
exkl. € 200,00 inkl. € 240,00

Max. Erfassungsradius durch FX Radio Chip: ca. 3,5 Meter
Genauigkeit: 2/100"
Batterielebensdauer: 200 Stunden
Batterie-Typ: 4 x LR6, Alkaline 2,6 A.h

This sender is made for start intermedia and finish signals
size 28 cm x 4 cm
max radius for the electrostatic impuls
akku lifetime: 200 hours
batterie-type: 4 x LR6, Alkaline 2,6 A.h



FREELAP RELAY COACH BLE

FR1002
exkl. € 516,62 inkl. € 620,00

Der „Relay Coach BLE“ empfängt die Daten und leitet diese per Bluetooth an eine Handy App oder einen LED Display weiter.

The „Relay Coach BLE“ receives times from the FX-chip and transmits them by bluetooth to the MyFreelap App or LED screen.

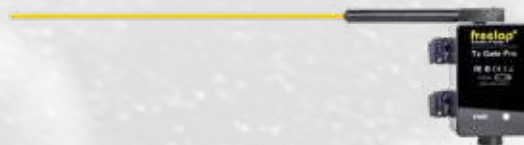

FREELAP TX GATE PRO

FR1001
exkl. € 308,33 inkl. € 370,00

Das Starttor setzt die Zeit des „FX-Chips“ zurück.

The starting gate resets the time of the FX-chip (create a run).

HOW WE PREPAIR SKIS

DENiFL

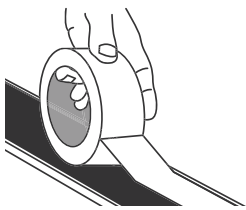

- 2.** Belagseite abkleben zum Schutz des Belags.
Tape up the ski to protect the base.

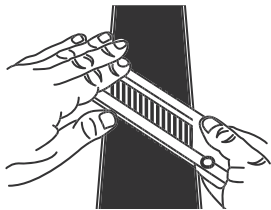

- 4.** Belagseitige Kante feilen, um einen genauen Winkel zu erzeugen. Dazu benutzen wir die feinen 150mm Feilen und die Diamantfeile. Unser Tipp: im Schaufel- und Heckbereich 1°, ansonsten 0,5° hängend feilen. Tune base side of the ski edge. We use a fine 150mm file and a diamond file. Our tip: Tip and back of the ski one degree otherwise 0,5.



- 6.** Klebeband vom Belag abziehen.
Remove protective tape.

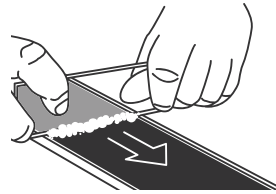

VORBEREITUNG

- 1.** Abziehen des Schutzwaxes, polieren mit dem Belagpolish, immer wieder mit der Bürste durchbürsten.
Remove protective wax layer, polish with a base polish pad and clean through and through with the brush.

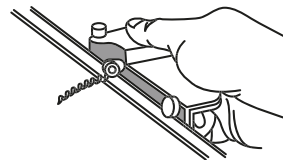

- 3.** Nach Bedarf die Seitenwange schneiden und die verhärteten Stellen mit dem Alu Oxyd Stein heraus schleifen.
If necessary cut back the side walls and remove any hardened marks (plasma edge).



- 5.** Seitenkante bearbeiten: bei Bedarf die grobe Feile verwenden, ansonsten mit den Racing Feilen arbeiten, mit dem Diamanten, sowie dem Keramikstein finishen. Die Kante lässt sich bis zum Spiegelglanz verfeinern.
Tune side edge. If necessary use rough file, otherwise use Racing files and diamond files. Finish up the ceramic stone to get a mirror finish.

TUNING

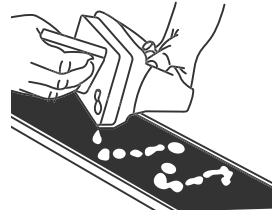

7. Grundwachs auftragen und bei richtiger Temperatur einbügeln. Sehr harte Wachse können in Pulverform aufgetragen werden und werden noch im warmen Zustand abgezogen.
Apply Basewax and iron on with the right temperature. Hard waxes can be applied in powderform and need to be scraped off when still warm.

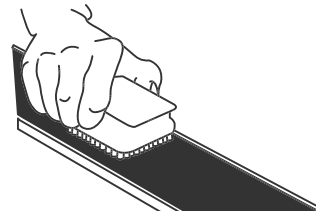

9. Mit der Rotations- oder Handbürste die Struktur herausbürsten.
With a rotational- or had-brush bring out the base structure.

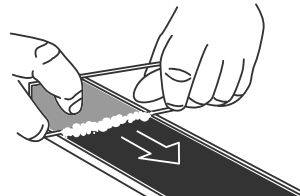

11. Erneut abziehen und ausbürsten, polieren des Belages mit Nylon-Polierbürste.
Scrape off the wax and brush again. Polish the base with a nylon-polishbrush.

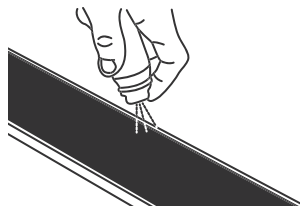

13. Anschließend mit dem Metal Jet die Kante versiegeln damit keine Schneekristalle haften bleiben, eignet sich auch als Flugrostschutz.
For the ultimate finishing touch: apply Metal Jet to prevent the formation of ice and rust on steel side edges.

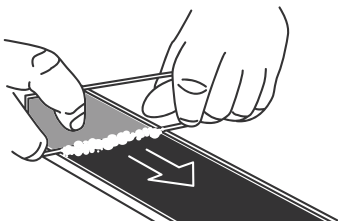

8. Alle Anderen auskühlen lassen und erst dann abziehen. Kanten mit Kunststoffklingen säubern. Keine Stahlklingen verwenden!
All other waxes need cooling down and can then be scraped off. Clean edges with a plastic scraper. Do not use a steel scraper!



FINETUNING

10. Rennwaxse (leicht- oder hochfluoriert) einbügeln. Achtung! Nur in gut belüfteten Räumen und mit Schutzmaske!
Apply racewaxes (low-or-high-fluor). Be Carefull!
Only in good ventilated places and with protective mask.

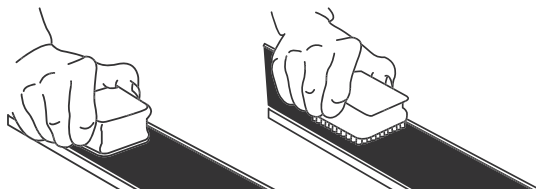

12. Hochfluorierte Wachse in Blockform aufreiben oder Pulver aufstreuen und mit Filz oder Kork in den Belag einarbeiten.
For the ultimate finishing touch: apply Metal Jet to prevent the formation of ice and rust on steel side edges.

WACHSTISCHE / WAXING TABLES



SWIX WACHSTISCH SWIX WAXING TABLE

SW1001
Size: 96x45cm
€ 170,00

Wachstisch höhenverstellbar. Tischoberfläche: 96 cm x 45 cm. Eignet sich für zwei Sets von T0766-Profilen. Höhe: 83 cm, Gewicht: 11,5 kg.

Economy waxing table. One leg height adjustment. Great for snowboards. Height: 83 cm. Tabletop: 96 cm x 45 cm. Fits two sets of T0766 Profiles. Net. weight: 11.5 kg/25.3 lbs.



HOLMENKOL WAX TISCH ALPIN/NORDIC 2.0

HO1001
Size: 100x43cm
€ 500,00

Hochwertiger und stabiler Wachs- und Servicetisch. Einfach zu handhabender Klappmechanismus. Zusätzliche Ablageplatte und höhenverstellbar. Beidseitig erweiterbar zum Nordic Tisch. Lieferumfang: 1 Paar Profilverlängerung, Skihalter und eine hochwertige Tragetasche. Gewicht (ohne Tasche): 23,8kg.

Superior-quality, stable waxing and service table. Easy to handle folding mechanism. Additional table top. Adjustable height. Can be extended to become a Nordic table. Comes with 1 pair of profile extensions, ski holders and a high quality bag. Weight (without bag): 23.8kg.



ZUBEHÖR ACCESSORIES

SW1002 Tasche für Wachstisch
€ 50,00

SW1003 Abfallhalterung für Wachstisch
€ 35,00



VLIES FLEECE

DE1187
Size: 3x1m
€ 17,00

Wachsvlies Denifl, damit der Boden nicht mit Wachs beschmutzt wird.

Fleece mat - Denifl, keeps the floor clean.



WACHSTISCH LIGHT (OHNE SKISPANNER)

DE1089
€ 260,00

- // Ultraleichte Aluminiumkonstruktion, nur 5,5 kg!
- // Höhenverstellbar von 86 bis 96 cm
- // Abmessungen der Stellfläche: 63,5 x 155 cm
- // Steife, dreieckige Beine sorgen für ultimative Stabilität auch auf unebenen Oberflächen
- // Weiche GummifüÙe
- // Einfach zusammenlegbar für Transport oder Lagerung. Eingeklappt 7,6 x 19 x 152 cm
- // Passend für alle gängigen Skihalterungen und Profile
- // Die Schienenlänge für die Werkzeugmontage von 152,4 cm bietet volle Unterstützung auch für die Längsten Ski
- // Passt in jede Ski- oder Snowboardtasche
- // Für diverse Skispanner geeignet

- // Ultralight 12 lbs (5.5kg) anodized 6061 T6 anodized aluminum construction with modular die-cast components
- // Height adjustable from 33.75 to 37.75" (86 to 96cm)
- // Stiff triangulated legs create ultimate work stand stability, even on uneven surfaces
- // Soft rubber feet dampen vibration to reduce fatigue
- // Footprint dimensions: 25 x 61" (63.5 x 155cm)
- // Easily folds for transport or storage with dimensions 3 x 7.5 x 60" (7.6 x 19 x 152cm)
- // Fits all conventional ski vises and profiles
- // Tool-mount rail length 60" (152.4cm) provides full support for even the longest skis
- // Fits in any ski or snowboard bag
- // Modular system for all skis and bicycles – Tools 4Boards vises, profiles, tool holders and accessories and Velovise bicycle adapters mount directly to tool-mount rail
- // May be expanded to a full size tuning table with Lightning Table Expansion Kit (sold separately)
- // Easily converts to hold two bicycles with Lightning Doppelgänger Kit (sold separately)
- // Easily converts to a bicycle storage rack and event stand with Lightning Event Stand Kit (sold separately)
- // suitable with different skivices



DENIFL WACHSTISCH PRO LIGHT

DE1090
€ 250,00

Zusammenklappbarer Aluminium Wachstisch mit Teleskopbeinen. Arbeitsplatte 100 cm x 40 cm, Gummikappen an Beinen, pulverbeschichtet. 9kg

Foldable aluminum wax table with telescopic legs. Worktop 100 cm x 40 cm, rubber caps on legs, powder-coated. 9kg



TK2041



TK2042

TOKO WACHSTISCH

TK2041 120x35cm
€ 160,00

TK2042 110x50cm
€ 400,00

Multifunktionaler, leichter, stabiler Wachstisch mit 4 rutschfesten GummifüÙen.

Multifunctional, lightweight, stable wax table with 4 non-slip rubber feet.



**SWIX JAW ECONOMY
SKIHALTERUNG**

SW1004
€ 150,00

3-teilige-Skihalterung mit breiteren 35mm bis 90mm Spannbacken. 20mm breiter Schraubstock. 60° und 90° Einstellmöglichkeit zur Bearbeitung der Kanten. Geringes Gewicht und kompakt.

Economical vice for 35 to 90mm wide alpine ski's. Solid quality. Three pieces. Vice with 10mm wide jaws. 60 and 90 degree side edge working position. Light weight and compact.



SWIX WORLDCUP SKIHALTERUNG

SW1005
€ 190,00

Zu einer guten Skipräparation gehört natürlich die richtige Vorrichtung. Mit dem Worldcup Skihalter kannst du alle Skiarten optimal fixieren, vom „normalen“ Ski bis hin zum Extrem-Carver (40-100mm Breite). Jeder Tisch kann zu einem Wachtisch umfunktioniert werden. Beim seitlichen Schleifen kann der Ski in einer 90° oder 60° Position gedreht werden, der das Schleifen erleichtert.

No perfect tuning without the right vice! With this vice you can fix all kinds of skis, from 'normal' to extreme-carving skis. Change any table to a waxing table!



SWIX POWER PRO SKI VISE

SW1006
€ 280,00

Die neuen Ski's werden immer breiter, sicher im Freeride/Powder Segment. Dazu haben wir diese Skihalterung in unser Sortiment aufgenommen. Geeignet für Skibreiten im Bindungsbereich von bis zu 155 mm. So kann der Ski mittig auf den Auflagen vorn und hinten aufliegen. Die Halterungen vorn und hinten sind mit Schraubfixierung.

For wide skis up to 155 mm. The centerpiece is 30 mm further out from table compared to the other vises for better alignment with supports. Supports in front and back with screw fixation. Perfect for wide carving- and freeride-skis.



SWIX UNIVERSAL ADAPTER

SW1007
€ 60,00

Um die SWIX Worldcup Skihalterung (SP4) auch für Langlaufskier und Snowboards einzusetzen, werden spezielle Auflagen verwendet.

Special supports for fixing cross country skis and snowboards on the profi ski-vice.

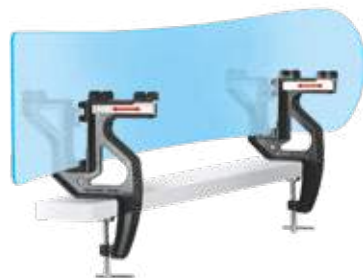

**PROFI SNOWBOARDSPANNER
PROFI SNOWBOARD VICE**

DE1095
€ 140,00

Oft ist das Einfache das Beste - eine Gummiauflage verhindert das Abrutschen des Boards. Egal ob die Oberfläche glatt, aufgeraut oder strukturiert ist. Für Freestyle-, BX- und Alpin-Boards geeignet.

The simplest things are often the best... A rubber surface holds the board, no matter which kind of base you have. Use it for freestyle- bx- and alpine boards.



**JET SKISPANNER
JET SKI VICE**

DE1096
€ 62,50 **statt €125,00**
Ersparnis 50,00%

Dieser Skispanner hat gleich zwei Vorteile: zum einen kannst du den Ski sehr einfach und fest fixieren und zum anderen wird er - unabhängig von Ski-, Bindungs- und Plattentyp- mit dem Skistopper niedergehalten. Du musst diesen also nicht zusätzlich hinunterspannen.

This new ski vice has 2 advantages: first you can fix your skis very simple and tight and second your skis are fixed with the ski stoppers- no matter which ski-binding- or plate type. You don't have to clamp them down.

Im Skirennlauf werden Flachfeilen mit Einhieb verwendet. Der Hieb gibt an wieviele Zähne auf einer Fläche von 1cm sind.

Drei wesentliche Faktoren bestimmen die Qualität einer Feile:

1. Materialauswahl–Stahlqualität
2. Fertigungsgenauigkeit
3. Oberflächenbeschichtung

Wir verkaufen Feilen 100% made in Switzerland (sehr hochwertig).

In ski racing we use single cut mill files. The cut shows how many teeth the file has on 1cm length.

These three factors are important for the quality of the file:

1. Steel quality
2. Production accuracy
3. Surface coating

The files we sell are 100% made in Switzerland, and are therefore produced to a extreme high quality.

GROB/ROUGH 13 HIEBE



MITTEL/MEDIUM 16 HIEBE



FEIN/FINE 20 HIEBE



Verchromte Feilen: durch die harte Beschichtung, längere Lebensdauer! Der Span „verklemt“ sich sehr selten. Kein Rost.

Unverchromte Feilen: sehr scharf und aggressiv! Sehr guter Abrieb! Rost kann entstehen, daher sind sie bei Auslieferung leicht geölt. Späne können sich leichter verklemmen, Kreide verhindert dies weitgehend.

Feilentausch: eine Feile gehört ausgetauscht, wenn die Zähne abgenutzt sind, durchrutschen beim Feilen.

Chromed Files: The very hard surface gives the file a long lifetime. Metal chips don't get caught in the teeth. No rusting!

Unchromed files: Very sharp and aggressive. Good friction. To avoid rust the files are delivered oiled. Metal chips can get caught in the teeth but this can be prevented by chalking the file.

File replacement: A file is at the end of its lifespan when you can see that the tooth are stump and worn out. The file gets slippery.

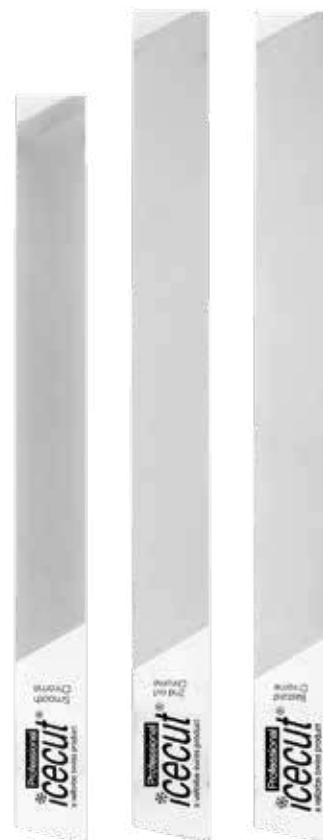
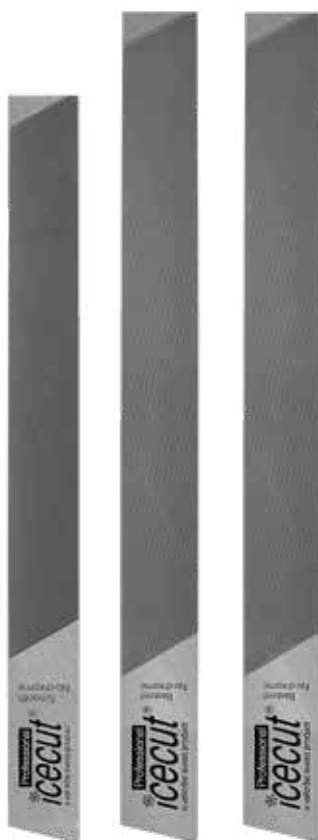
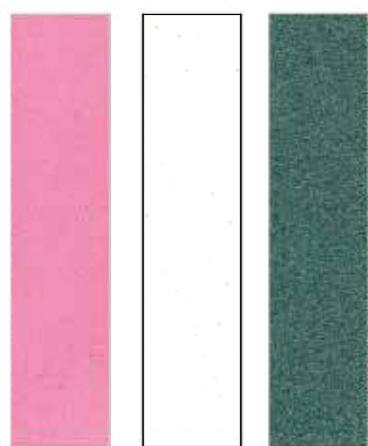

**ALU OXYD STEIN
ALUMINIUM OXIDE STONE**

DE1097 Medium
Size: 90x25x5mm
€ 10,00

DE1097 Fine
Size: 90x25x5mm
€ 10,00

DE1097 Hard
Size: 90x25x5mm
€ 10,00

Mit dem Alu-Oxyd Stein behandelst du die Kanten, um Verhärtungen herauszuschleifen. Der grobe Stein wird für grobe Schläge, der feine für „Kratzer“ verwendet. Für gehärtete Kanten (Plasma Egde) verwendest du am Besten den DE1097-Hard.

Use an aluminium-oxide stone for treating the edges and removing hardened marks. Use the rough-textured stone on larger marks and the finer one for the little scratches. Use DE1097-Hard for plasma edges.

**UNVERCHROMTE PROFI FEILE
UNCHROMED FILE PROFI LINE**

IC1000-NC Fine
Size: 185x17x3mm
€ 17,10

IC1000-NC 2nd cut-medium
Size: 245x22x3mm
€ 20,90

IC1000-NC Rough
Size: 245x22x3mm
€ 20,90

In der Toplinie können wir höchste Verarbeitungsqualität und das beste Oberflächenfinish anbieten. Diese Feilen setzen einen neuen Standard in Sachen Arbeitsleistung und Standfestigkeit.

This is our top line – highest quality and best results. These files set a new standard in performance and durability.

**VERCHROMTE PROFI FEILE
CHROMED FILE PROFI LINE**

IC1000-VC Fine
Size: 185x17x3mm
€ 20,40

IC1000-VC 2nd cut medium
Size: 245x22x3mm
€ 24,00

IC1000-VC Rough
Size: 245x22x3mm
€ 24,00

In der Toplinie können wir höchste Verarbeitungsqualität und das beste Oberflächenfinish anbieten. Diese Feilen setzen einen neuen Standard in Sachen Arbeitsleistung und Standfestigkeit.

This is our top line – highest quality and best results. These files set a new standard in performance and durability.



**KAROSSERIEFEILE
BASTARD FILE**

DE1099 Rough
Size: 300x29x5mm
€ 17,00

DE1100 Feilenbürste
File brush
€ 5,00

DE1138 Kurz
€ 19,50

Zum groben Vorfeilen verwendest du am Besten eine unserer Karosseriefeilen.

For pre-filing use one of our bastard files.

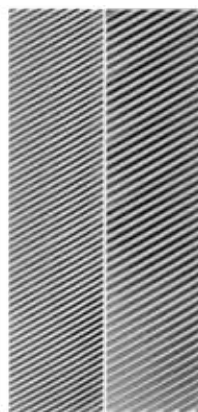

**RENN- HARTMETALLFEILE
RACE- CARBIDE FILE**

IC1001 Medium
 Fine
Size: 100x21x5mm
€ 90,00

Die Feile wird aus einem gehärteten Metall geschliffen und ist im Bezug auf Maßhaltigkeit und Schärfe ein absolutes Highlight. Die Standfestigkeit ist 10mal höher als bei einer normalen Skikantenfeile. Die erzielten Oberflächen sind wesentlich glatter und entsprechen dem Wert einer sehr feinen Feile.

These new files are made of hardened steel and outstand through dimensional accuracy and sharpness. Their stability is 10 times higher than the one of a regular ski file. The reached surfaces are very shiny and come up to those of a very fine file. Stability is 10 times longer than the one of a regular ski file.



**KANTENBRECHGUMMI
RUBBER STONE**

DE1101
Size: 65x40x20mm
€ 8,00



**RACING PRO FEILE
RACING PRO FILE**

IC1002 Rough
 Medium
 Fine
Size: 100x27x3mm
€ 20,00

Kurze Ausführung der Topfeile, welche höchste Verarbeitungsqualität und das beste Oberflächenfinish bietet.

Short version of the high end file. Highest quality and best results.



**SNOLI FINNFEILE
HARTVERCHROMT**

SN1000 Finnfeile 14 Rough
 Finnfeile 15 Medium
 Finnfeile 16 Fine
Size: 100x25mm
€ 12,00

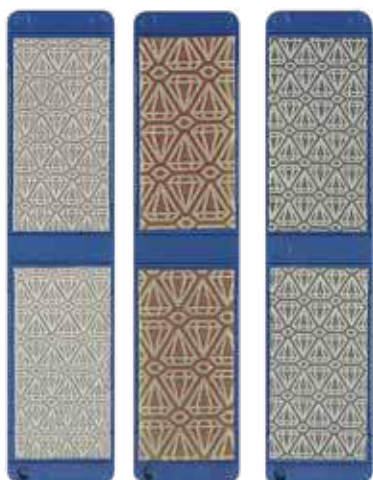

**DIAMANTFEILE WORLDCUP
DIAMOND FILE WORLDCUP**

IC1003 Rough (400)
 Fine (600)
 Extra fine (1000)
Size: 100x25x5mm
€ 30,00

Mit dieser Feile immer nass schleifen, da sich dadurch die Standfestigkeit erhöht.

Always use the diamond file wet, this increases durability!



ERSATZBLÄTTER ERHÄLTICH

**DIAMANTFEILE DENIFL
DIAMOND FILE DENIFL**

DE1102 extra rough 200
 rough 400
 fine 1000
Size: 100 x 20 mm
€ 27,00

Schweizer Diamanttechnologie. Hochwertiges Material für exakte Ergebnisse.

Swiss diamond technology. High quality material for exact results.



**DIAMANTFEILE SPORTLINE
DIAMOND FILE SPORTLINE**

SM1000 Rough (400)
 Medium (600)
 Fine (1000)
Size: 100x25x5mm
€ 27,00

Die Diamantfeile glättet die Oberfläche. Sehr gutes Preis-Leistungsverhältnis.

The new diamondfile polishes the surface even better. Strong price-quality ratio.



PUCK DIAMANT DENIFL

DE1103 200
 400
 800
€ 30,00

Ø4,5 cm Diamantfeile rund in verschiedenen Körnungen erhältlich.

Ø4,5 round diamant file available in various grits.



TIPP:

Die unumstritten schärfsten Kanten bekommst du, wenn du nach dem Finishing einen Keramikstein verwendest. Die Ausführung ist reine Geschmackssache. Mit Anpressdruck das Keramik über die Kante führen - siehst du eine leicht glänzende Oberfläche, liegst du genau richtig.



**ARKANSAS STEIN
ARKANSAS STONE**

SN1001-H Hard
Size: 77x22x7mm
€ 18,50

SN1001-SH Very hard
Size: 77x22x7mm
€ 28,00

Mit diesem Stein wird nur sehr wenig abgeschliffen und die Oberfläche geglättet. Mit dem Spezialöl kannst du diesen Effekt noch zusätzlich verstärken.

These stones do not file but only polish the surface. Strengthen the result with our special oil!



**SPEZIALÖL FÜR ARKANSAS-STEIN
OIL FOR ARKANSAS STONE**

DE1107
€ 13,00

Reinigungs- und Gleitflüssigkeit.
Cleaner and lubricant.



SKI SHARP PRO

DE1104
€ 75,00

Ski Sharp Pro hat eine präzise Winkelein-
stellung, welche ein „Verdrücken“ der Kante
unterbindet.

The ski sharp pro has a precise angle adjust-
ment for an exact result.

**ERSATZKERAMIKSTIFT
REPLACEMENT PIN**

DE1105
€ 15,00

Geeignet für A64 und A60.

Used for A64 and A60.



**KERAMIKSTEIN
CERAMIC STONE**

DE1108
Size: 90x25x5mm
€ 16,00



SKI SHARP

DE1106
€ 35,00

Für Feintuning. Die Keramikstifte werden durch
Klemmschrauben gehalten und sind dadurch
leicht dreh-, verschieb- und austauschbar.

For finetuning. The ceramic stylus are fixed
with a clamping screw and therefore easy to
turn, shift or change.



**KANTENFINISHER
EDGE FINISHER**

DE1109
Size: 300x30x7mm
€ 10,00

Mit dem Kantenfinisher wird die Kante wie-
derum geschliffen und idealerweise für die
Bearbeitung mit den Diamantfeilen vorbereitet.

The edge finisher can be used after the files or
before the diamond finishing.

**ERSATZBLÄTTER
SPARE SHEETS**

DE1110 10 Stück
€ 10,00

TIPP:

Unsere Empfehlung für Hobby-Rennläufer sind hinter-schliffene Kanten mit 87° im Slalom und 88° im Riesenslalom. Für die Belagseite empfehlen wir hängende Kanten mit 0,5° bis 1°. Natürlich ist diese Winkelangabe nur ein Richtwert, der von vielen Faktoren beeinflusst wird. Du kannst den Winkel mit unseren Lehren einfach überprüfen.



SOLDA METAL JET

DE1111
€ 65,00

Der letzte Schrei ist der „Metal-Jet“. Jedes Metallteil bremst im Schnee. Dieses Mittel ist sowohl für Skikanten als auch für Rodelkufen geeignet und macht diese superschnell. Metal-Jet bildet einen Microfilm auf der Belagkante, der ein Verkleben der Schneekristalle mit dem Metall verhindert. Für bis zu 100 Anwendungen.

The metal-jet is the latest in ski tuning. All metal parts slow you up on the snow. This agent is used for both. Ski edges and sled runners. Making them super fast. Metal-jet forms a microfilm on the edge, which prevents snow crystals from sticking to the metal. For up to 100 applications.



BELAGSLEHRE UND KANTENLEHRE BASE SIDE AND EDGE TRUE BAR

DE1112
€ 50,00

Zur Kontrolle der hängenden und hinterschliffenen Kante.

For checking hanging and back-cut edges.



TIP:

Tip: hobby racers back-cut 87° in slalom and 88° in giant slalom. Base side edges 0.5° to 1° hanging. Of course this can only be a general recommendation that is influenced by many factors. You can easily check the angle of your edges using our true bars.



MINI

DE1113
€ 20,00

Das Schnelltuninggerät für die Jackentasche. Du kannst noch auf der Piste Steinschläge ausbessern oder die Kanten nachschärfen. Wird mit Alu-Oxyd Stein geliefert.

Quick tuning tool for your pocket. It enables you to fix your skis quick, repairs strokes or spoiled edges while out on the slope. Includes an aluminium oxide stone.

ERSATZEINSÄTZE REPLACEMENTS

DE1114 Alu oxyd
€ 6,00

DE1114 Ceramic
€ 10,00

**CARROT SKI
SCHLEIFMASCHINEN SET**

CA1001
€ 1.130,00

Tuning Werkzeug für professionelle Schleifergebnisse. Verschiedene Winkeleinstellungen 86° - 89 ° mit fixem Winkel möglich. Disc mit verschiedenen Körnungen 80 - 120 - 240 - 320 - 500 - Ceramic - Diamant für die einzelnen Einsatzbereiche. Effizientes Bearbeiten der Seitenkante in kurzer Zeit mit perfektem Ergebnis. Dieses Werkzeug ist für Serviceleute, Skiclubs und engagierte Eltern konzipiert - professionelles Arbeiten am Ski mit exakten Winkel.

- // rasiermesserscharfe Kanten
- // enorme Zeitersparnis
- // integrierte Absaugvorbereitung für Schleifstaub
- // leichtes Erlernen des Schleifvorganges bis hin zu einem professionellen Ergebnis
- // gutes Handling durch ergonomische Geräteform
- // Bedienung ohne Kraftaufwand

Set:
1x Carrot Maschine
2x Winkel 87° und 88°
1x Stein 120
1x Verbindung für Vakuumsystem

Carrot by Comax Ski Edge Sharpener is an innovative device for sharpening ski edges for both competitive and recreational ski shops and skiers. Thanks to the convenient kit supplied in a case with extremely small size and the possibility of optional battery power is easy to use in any situation always providing professional results. Available squares with different angles and exchangeable grinding stones. The smart transformer allows automatic conversion to 240 Volts 50hz.

1 x CARROT machine
2 x squares 87° and 88°
1 x stone 120
1 x connector for vacuum system (debris collection hose)
1 x power supply unit
Input: 100-240 V - 2.5 A (50-60 Hz)
Output: 24V - 6.25A
1 x screwdriver

**ERSATZSCHLEIFSTEINE
SPARE STONES**

CA1002 240
120
320

€ 70,00

CAR001-4 46
€ 154,00

CAR001-5 Keramikstein
€ 112,00

CAR001-6 Diamantstein
€ 280,00





SNOW GLIDE TOOLS AF-1

SG1001
€ 3.190,00

Präzisionsschleifmaschine für Belags- und Seitenkante. Winkel 1/10 gradweise einstellbar von 85-90° (Seitenkante) bzw. 0-5° (belagsseitig). Feinster Kantenschliff, hohe Standfestigkeit der Kante. Erhält die Skigeometrie mit seiner einzigartigen Konstruktion.

- Lieferumfang: AF-1
 // 1 Zweiseitige Schleifscheibe B25/46
 // 1 Netzteil
 // 1 Transporttasche

Precision double side Edge tuning machine. Angel adjustable 1/10th degree 85-90° (side-edge) and 0-5°(base-edge).

- In the package: AF-1 Machine
 // 1 Two sided tuning stone (B25/46)
 // 1 Powercable
 // 1 Transportbag

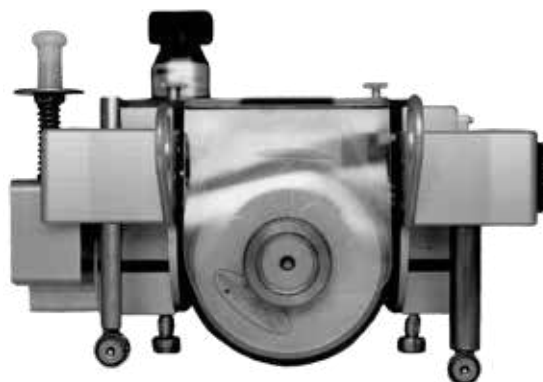

SNOW GLIDE TOOLS AF-L

SG1002
€ 2.790,00

Abhängen der Seitenkanten in beliebigem Winkel auf Zehntelgrade genau einstellbar

- // Schleifmaschine
 // Schleifscheibe B46 (fein)
 // 1 Netzteil
 // Transporttasche

Precision side Edge tuning machine
 Angel adjustable 1/10th degree 85-90° (side-edge) and 0-5°(base-edge).

- In the package:
 // AF-L Machine
 // 1 tuning stone (B46)
 // 1 Powercable
 // 1 Transportbag



SNOW GLIDE ERSATZSTEINE

- | | |
|----------|---------------|
| SG1005 | B40 |
| | B46 |
| | B91 |
| | B30 |
| | B25 |
| € 249,00 | |
| SG1010 | Double B46/25 |
| € 330,00 | |

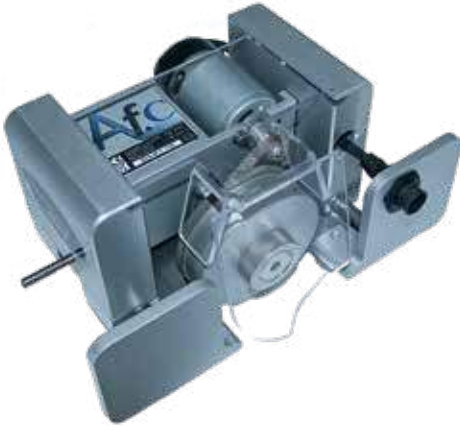

**SNOW GLIDE TOOLS
AF-C**

SG1003
€ 1.749,00

P AF-C Snowglide Seitenkanten-Tuning Präzisionsmaschine 86° bis 90°
+ zum Abhängen voller Grade: 86°, 87°, 88°, 89°, 90°

- Inklusive:**
// Schleifscheibe B46
// 1 Netzteil
// Transporttasche

Angel adjustable 1 degree steps 86°, 87°, 88°, 89°, 90°

- In the package:**
// AF-C Machine
// 1 tuning stone (B46)
// 1 Powercable
// 1 Transportbox



**SNOW GLIDE
ABSAUGANSCHLÜSSE**

SG1006 für AF-1
SG1007 für AF-L
SG1008 für AF-C
€ 60,00

Absauganschluss vom Snow Glide Gerät zum Staubsauger

Snow glide vacuum adapter from the snow glide mashine to the vacuum cleaner.



**SNOW GLIDE TOOLS
RHOMBUS ASP**

SG1004
€ 790,00

Rhombus ASP Snowglide Seitenkanten-Tuning Präzisionsmaschine
86° bis 90° + zum Abhängen voller Grade: 86°, 87°, 88°, 89°, 90°

- Inklusive:**
// Schleifscheibe B46
// Netzgerät 100 / 240V
// Transportbox

Angel adjustable 1 degree steps 86°, 87°, 88°, 89°, 90°

- In the package:**
// Rhombus ASP Machine
// 1 tuning stone (B46)
// 1 Powercable
// 1 Transportbox

ELEKTRISCHER KANTEN- SCHLEIFER / ELECTRIC EDGETUNER



SWIX EVO PRO EDGE TUNER

SW1000 220V
 € 500,00

Der SWIX Evo Pro Edge Tuner ist ein elektrisches Präzisionskantenschleifgerät zum schnellen und professionellen Schärfen der Seitenkanten. Sehr leichte Handhabung, aufgrund des ergonomischen Designs, der schnell zu tauschenden Schleifscheiben und schnell einstellbaren Winkel. Der Anpressdruck der Scheiben ist unabhängig vom Druck des Anwenders, da die Scheibe auf einer Feder aufgehängt ist und somit der Radius des Skis nicht verändert werden kann. Ausgestattet mit einer langlebigen Diamantscheibe. Der Evo kommt mit einer feinen Diamantscheibe. 220 Volt.

SWIX evo pro edge tuner is a high precision electrical side edge tuner, developed to restore, maintain and to give the edge a world cup finish. The Evo is very easy to operate, due to its ergonomically design, quick disc change and easy angle set-up. A key point is also that the long lasting diamond disc is independent from the user pressure, as it is attached to a spring, making it impossible to mistakenly change the radius of the ski. Equipped with a high quality diamond disc. This ensures enhanced performance, especially on ice and artificial snow. The evo comes with a fine polishing disc included. 220 volt.



SWIX EVO SPARE DISC

SW1008 Extra Fine
 Fine
 Medium
 Rough

€ 90,00

Für sehr präzises Worldcup-Polieren und zum Abhärten der Kanten.
 For a very precise worldcup polishing and hardening of the edges.



SWIX BOX EVO PRO EDGE TUNER

SW1009
 € 39,00

Mit dieser Box ist dein SWIX Evo Pro Edge Tuner perfekt verstaut und gleichzeitig geschützt.

In this Box your SWIX Evo Pro Edge Tuner is protected and well placed.



**IMMER
VORNE
DABEI MIT
*DENIFL***



KANTENTUNING FEILEN / EDGE TUNING FILES



WINKEL RACING-RACING GUIDE

SM1001	86°
	87°
	88°
	89°

€ 50,00

Der kugelgelagerte Präzisionwinkel ist von vielen Tuning Profis getestet worden. Das Einreiben von lästigen Spänen in den Belag wird bei diesem Gerät verhindert. Der Winkel wird in 4 verschiedenen Gradvarianten produziert. Mit der Spannklemme kannst du einfach und effizient alle Werkzeuge fixieren.

The ball bearing high-precision angle has been tested by many pros. The small wheel prevent metal chips to get pushed in the skibase. The angle is produced in 4 different ways. You can easily fix all files on the guide with a included wedge clamp.



ALU-EDELSTAHL PROFIWINKEL ALU-STEEL GUIDE

DE1115	86°
	87°
	88°
	89°

€ 50,00

Der hochpräzise Aluminium Winkel mit Edelstahleinsatz verhindert das Verreiben der Metallspäne im Belag. Inkl. Metallfesthalteklammer (EKS1).

This aluminium guide is made with stainless steel plates preventing that metalchips entering the wax surface. Including clamp (EKS1).



WINKEL HANDTOOL 86°-89°

RC1000
€ 129,00

Die schwerpunktoptimierte Konstruktion sorgt für eine sichere Führung am Ski bzw. Board. Die durch die Klemmung gebogene Feile ermöglicht ein Arbeiten bis in die engsten Radien und lässt das Tool mühelos über die Kante gleiten. Die Feile braucht nicht mehr in Schrägstellung gespannt werden. Zwei Taumelklemmschrauben klemmen die Feile ohne sie zu beschädigen. 3 Edelstahl-Gleiter erlauben ein ruckfreies und belagschonendes Gleiten des CF4, Späne können nach unten fallen und werden nicht über den Belag gezogen. Der ergonomische Handgriff schafft endlich Gleichberechtigung für Links- und Rechtshänder. Mit dem patentierten Angle-Twist lässt sich der Winkel von 86-89° in weniger als einer Sekunde schnell, sicher und absolut präzise verstellen. Alle Feilen sind rostfreie Präzisionsmetallteile. Gewicht: 400g

This high tech tuning tool provides high precision. The file is fixed by 2 screws. Angel from 86° up to 89° - toolless changeable within a second. Weight: 400g



ALUWINKEL DENIFL ALU GUIDE DENIFL

DE1116	86°
	87°
	88°
	89°

€ 40,00

Neuer Aluwinkel für präzises Arbeiten an der Kante. Inkl. Festhalteklammer (EKS1)

New aluminum guide for precise work on the edge. Including clamp (EKS1).



EDELSTAHL PROFIWINKEL STEEL GUIDE

DE1117	86°
	87°
	88°
	89°

€ 99,00

Der hochpräzise Edelstahl Winkel verhindert das Verreiben der Metallspäne im Belag. Inkl. Halteklemme. Das genaueste Werkzeug um eine Rennkante zu feilen.

This stainless steel guide is preventing that metalchips are not entering the waxing surface. Including clamp. The most precise tool for filing a racing edge.



FÜR BELAGSEITIGE KANTE

**PROFI FEILENAUFSATZ
PROFESSIONAL FILE GUIDE**

SM1002
€ 39,00

Mit dem Profigerät kann ein Winkel von 0,5° bis 1,5° stufenlos eingestellt werden. Mit einer Feststellschraube werden Feilen oder Diamantfeilen fixiert.

This professional tool can be adjusted stepless from 0,5° to 1,5°. A lock screw fixes the file or a diamond file.

FÜR BELAGSEITIGE KANTE



**FEILENAUFSATZ-SPEEDY
FILE GUIDE-SPEEDY**

SW1033 0,5°
 0,75°
 1,0°
 1,5°
€ 60,60

Mit ihm wird die belagseitige Kante geschliffen. Die Klemmvorrichtung verhindert ein Verrutschen der Feile. Ein präzises Profigerät aus Aluminium.

For sharpening the base-side edges. A special clamp system provides the fixing of the file. A precise high end tuning tool for professional use.



LOCK IT

DE1119
€ 10,00

Optimale Fixierung der Feile, für die neuen Denifl Winkel.

Optimized fixation of the file to all new Denifl guides.



SWIX FILE FIX

SW1010
€ 10,00

Optimale Fixierung der Feile, für die Winkel bis zu der Saison 2015.

Optimized fixation of the file to all guides up to 2015.



**FESTHALTEKLAMMER
CLAMP**

DE1120
€ 5,00

Die Festhalteklammer dient zur Fixierung der Feile am Winkel.

Strong clamp to fix file to the guide.



**CARROT ELEKTRISCHE
SEITENWANGENFRÄSE
CARROT ELECTRIC SIDE WALL
MILLING MACHINE**

CA1007
€ 1.590,00

Comax hat ein neues Elektrowerkzeug zum Entfernen von Seitenwänden entwickelt. Es erhöht die Arbeitsqualität bei gleichzeitiger Verkürzung der Betriebszeit. Dank seiner drei gleichzeitigen Bewegungen hinterlässt das neue Werkzeug eine hochwertige fertige Seitenwand. Das Produkt wurde sofort patentiert, um seine Einzigartigkeit auf den Markt zu bestätigen. Technisch arbeitet das Seitenwandwerkzeug mit zwei einstellbaren Achsbewegungen und einer Entnahmebewegung. Es ist sehr kompakt, ergonomisch und wie alle Carrot-Produkte ermöglicht es dem Erstanwender, nach wenigen Durchgängen sehr schnell Vertrauen zu gewinnen.

Es ist möglich, drei verschiedene Klingengrößen zu haben, die nach Rücksprache mit Weltcup-Skitechnikern entwickelt wurden. Der Unterschied besteht in der Fräserlänge, die längere Größe wird für DH / SG-Speed-Ski verwendet, die mittlere Größe für GS / SL und die kürzere für Kinderski. Alles wird intern von COMAX entwickelt.

Comax has developed a new electric tool to remove side walls. It increases the quality of work whilst reducing operation time. Thanks to it's three simultaneous movements the new tool leaves a quality finished side wall. The product was immediately patented to ensure it's uniqueness as there is nothing similar on the market. Technically the side wall tool works by two adjustable axis movements and one removal movement, it is very compact, ergonomic and as all Carrot products, it allows the first time user to very quickly gain confidence after a few passes.

It's possible to have three different blade sizes that have been developed after consultations with World Cup ski technicians. The differences is in the cutter length, the longer size is used for DH / SG speed skis, the middle size for GS / SL and the shorter for children's skis. Everything is developed internally by COMAX.



ECKIGES HARTMETALLMESSER

**SEITENWANGENSCHNEIDER
SIDE WALL CUTTER**

DE1121 Side wall cutter
€ 30,00

Dieses Gerät ist eine Unterstützung zum Hinterschneiden der Seitenwange. Mit dem eckigem Schneidmesser ist die Schnitttiefe und Distanz einstellbar.

This item is a help for back-cutting your side walls. Adjustable cutting depth and -distance.



RUNDES HARTMETALLMESSER

**SWIX SEITENWANGENSCHNEIDER
SWIX SIDE WALL CUTTER**

SW1011 Side wall
cutter PRO
€ 40,00

SW1012 Seitenwangen-
schneider
Ersatzmesser
€ 20,00

Dieses Gerät ist eine professionelle Unterstützung zum Hinterschneiden der Seitenwange. Mit dem runden Schneidmesser ist die Schnitttiefe und Distanz einstellbar.

This item is a professional help for back-cutting your side walls. Adjustable cutting depth and -distance.



**SEITENWANGENHOBEL
SIDE WALL CUTTER**

DE1122
€ 110,00

Der spezielle Seitenwangen Hobel ermöglicht es einen durchgehenden Radius bis zur Stahlkante anzubringen. Dieser Radius bewirkt, dass bei Schräglage der Reibungswiderstand der Seitenwange wegfällt und der Schwung direkt auf der Kante ausgeführt wird.

The special sidewall planer makes it possible to apply a consistent radius out to the steel edge. This radius means that in a slant position, the friction resistance of the sidewall disappears and the momentum is applied directly to the edge.



**SWIX WORLD CUP
SEITENWANGENSCHNEIDER
SWIX WORLD CUP
SIDE WALL CUTTER**

SW1013 Side wall
cutter PRO
€ 130,00

Ein Werkzeug für Weltcup Serviceteams. Für das Schneiden der Seitenwände von Skiern und Snowboards, damit zum leichteren Schleifen ein größerer Teil der Stahlkante freigelegt wird.

Tool used by World Cup service men. For cutting side walls of skis and snowboards to expose more of the steel edge for easier filing.

KANTENTUNING SET

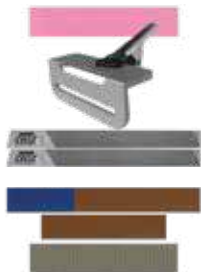

UNISET

DE1123 Set besteht aus:

- Aluoxyd Stein mittel
- Profiwinkel 88°
- 2nd cut mittlere Feile
- feine Feile
- Kantenfinisher
- Ersatzblätter
- Diamantfeile fein

€ 110,00



HALTERUNG FÜR BELAGPOLISH
FASTENER FOR POLISH PADS

DE1126

€ 12,00

Das Belag-Polish wird nach dem Schleifen verwendet, um die mikrofeinen „Härchen“ des Belags in Laufrichtung zu legen bzw. diese zu glätten. Hart: zum Entfernen von Rost und Schmutzteilen auf Kanten und Belag. Mittel: zum Schleifen nach dem Steinschliff und zur Vorbereitung des Belags auf das Wachsen. Weich: Finish des Belags vor dem Wachsen oder zum Polieren von harten Wachsen.

The base-polish pads are used after grinding to smooth and polish up. Hard: for removing rust and dirt from edges and base. Medium: for grinding of stone scratches and preparing the base for waxing. Soft: for finishing the base before waxing or for polishing hard waxes.



ALLSTARSET

DE1124 Set besteht aus:

- Aluoxyd Steinmittel
- Profiwinkel 87°
- Profiwinkel 88°
- 2nd cut mittlere Feile
- feine Feile
- Kantenfinisher
- Ersatzblätter
- Diamantfeile fein
- Diamantfeile grob

€ 160,00



SKI BELAG POLISH
BASE POLISH PADS

DE1127

€ 6,00

- fein/ weiß
- medium/ grau
- rau/ rot



WORLD CUP SET

DE1125 Set besteht aus:

- Aluoxyd Stein mittel
- Profiwinkel 87°
- Profiwinkel 88°
- Feile grob
- Feile mittel
- Feile fein
- Kantenfinisher
- Ersatzblätter
- Diamantfeile fein
- Diamantfeile grob
- Skisharp

€ 195,00





**PLANSCHÄRFER
SCRAPER BLADE SHARPENER**

DE1128
€ 30,00

Einfach die Abziehklinge über die geführte Feile ziehen und schon ist sie wieder absolut plan und scharf.

Simply pull your dull ski scraper across the guided file to get it back sharp and plane.



**PLANSCHÄRFER
SCRAPER BLADE SHARPENER**

DE1129
€ 48,00

Einfach die stumpfe Abziehklinge über den Schärfen ziehen und schon ist sie wieder absolut plan und scharf. Einstellbares Hartmetallmesser mit 4 Schneiden inklusive einer Tischbefestigung.

Simply pull your dull ski scraper across the sharpener to get it back to sharp and plane. Adjustable sintered carbide blade with four blades, including a table fastener.



**ABZIEHKLINGE
WAX SCRAPER**

DE1130
Size: 130x50x3mm
€ 2,80

DE1131
Size: 150x50x5mm
€ 3,80

DE1131
Size: >5 pieces
€ 3,00

DE1132
Size: Snowboard
320x70x5mm
€ 7,90



**METALL ABZIEHKLINGE
METAL WAX SCRAPER**

DE1133
Size: 120x50x1mm
€ 8,00

Aus Nirosta mit Etui.
Made of stainless stell. Delivered with case.



**ELEKTRISCHER KLINGEN SCHÄRFER
ELECTRICAL WAX SCRAPER
SHARPENER**

CA1004
€ 200,00

Der von Comax entwickelte Abziehlingenschärfer zielt auf Optimierung ab die Klingenschärfe, niedriger Verbrauch, hoch Präzision, die eine höhere Schärfung ermöglicht. Wie bei unserer Carrot Kantenmaschine war dieses Werkzeug entwickelt nach spezifischer Anfrage von Fachleuten Skiman und Skitrainer, um das Maximum zu garantieren Leistung spart Gewicht und Platz auf Reisen. Der große Vorteil ist die Sicherheit eines homogener Abstreifwinkel, um Beschädigungen zu vermeiden. Die Stromversorgung erfolgt über ein analoges Netzteil mit Ein/Aus-Taste, die einen großartigen Motor ermöglicht Stabilität und auch dank seines Belüftungssystems kann der Fräser optimal arbeiten.

IScraper sharpener developed by Comax aim to optimise the scraper preparation: lower consumption, high precision that permit to have an higher sharpening. Like for our Carrot edge machine, this tool has been developed following the specific request from professional ski-man and ski trainers so to guarantee the maximum performance saving weight and space during travelling. The great advantage is the safety of having a fully homogeneous scraper angle so to be suer not to damage ski base during scraping. It is powered by an analog PSU with on/off button that permit to have a great engine stability, and thanks also to its aspiration system let the mill cutter works in a complete meaning way so to guarantee all its potential.



**HAARLINEAL
PRECISION RULER**

DE1134
Size: 120x30x5mm
€ 21,00

Lehre aus gehärtetem Stahl. Dient zur Überprüfung von Flächen auf Ebenheit (Planheit) und Geradheit.

Tool with a straight edge, used to check the baselevel.



**REPARATUR PISTOLE
BASE REPAIRING PISTOL**

DE1135
€ 290,00

Mit ihr lassen sich bei konstanter Temperatur Ersatzbeläge aufschmelzen. Äußerst einfache Handhabung und hohe Haftung. Es wird nur der nötige Schmelzbereich erwärmt und der Belag nicht verletzt. 220V / 150Watt, 3 Temperaturbereiche.

You can melt on base repair material under constant temperature. Easy handling and high durability. Only the damaged area is heated which saves the base. 220V / 150W, 3 temperature ranges.

POLYGUNSTIFTE FÜR EW30

DE1136 Black, 10 pieces
DE1136 Transparent, 10 pieces
exkl. € 5,41 inkl. € 6,50



**STOPPERGUMMI
BRAKE RETAINER RUBBER BAND**

DE1140 10 pieces
€ 5,00

Dieser Gummi fixiert jeden Skistopper.

Rubber band to fix skibrake.



**SWIX KOFFER
SWIX BOX**

SW1014 Medium
Size: 36x32x8,5cm
€ 55,00

Im Swix Wachskoffer Medium mit Schaumstoffpolsterung ist Platz für das wichtigste Skiwachs Zubehör. Egal ob nordisch oder alpin, hier ist Platz genug für das nötige Wachs. Der Koffer besteht aus stabilem Kunststoff, besitzt zwei Verschlusschnallen und einen praktischen Haltegriff.

Universal wax box, empty, with foam inside. For Nordic and Alpine.



**KLEBEBÄNDER
ADHESIVE TAPES**

DE1142 Holmenkol
SWIX
Denifl
TOKO
€ 10,00

Diese Klebebänder hinterlassen keine Rückstände und schützen zuverlässig den Belag.

Adhesive tapes leave no residue and protect the base reliably.



**SCHÜRZE
APRON**

SW1015 Swix
€ 20,00

DE1143 Racing doctor
€ 18,00

**TUNING HANDSCHUHE
TUNING GLOVES**

DE1144
Size: S / M / L / XL
€ 6,00

Sehr eng anliegende Handschuhe, um schweren Verletzungen von messerscharfen Kanten vorzubeugen, solltest du diese immer verwenden.

To prevent injuries from sharp edges, you should wear these close fitting working gloves.



**BELAGSTIFTE
BASE REPAIR STICKS**

DE1141 Black 10 pieces
DE1141 Transparent 10 pieces
€ 8,00

Ausbesserungstifte für den Belag.

Base repairsticks.



Bronze: Geeignet für das Säubern des Belags, arbeitet sehr tief und legt die Struktur frei. Oft wird sie auch als erste Bürste für Paraffinwaxse verwendet.

Bronze: Ideal for basecleaning after edge tuning and after waxing as a second brush. Also possible as first brush with paraffin waxes.



Rosshaar: Die optimale Universalbürste zum Freilegen der Struktur für alle Wachsarten.

Horsehair: Ultimate universal brush for brushing even the finest structures.



Wildschwein: Ist etwas steifer als Rosshaar. Das Ausbürsten ist noch effektiver und funktioniert sowohl bei harten als auch weichen Wachsen optimal.

Wild boar: A bit stiffer than horsehair. Even more effective. For both hard and soft waxes.



Nylon: Wird für den letzten Arbeitsschritt beim harten Wachsen verwendet. Die Oberfläche wird poliert. Nylon ist nicht gut zum Ausbürsten und Freilegen der Struktur geeignet.

Nylon: For polishing with hard (=cold) waxes. Not for basecleaning.



Nylon Polish: Ist die optimale Bürste zum Polieren von Pulvern und weichen (=warmen) Fluorprodukten.

Nylon Polish: For polishing with powder- and soft (=warm) fluorproducts.



Filz/Kork: Zum Einarbeiten von Wachsen, für die unterschiedlichen Temperaturbereiche der Wachse sollten verschiedene Filzbürsten oder Korkbürsten verwendet werden.

Fleece/Cork: To cork wax onto the base. For different temperature windows you'll need different cork and fleece.



Edelstahl: Ultrafeine Niro Borsten säubern die Struktur sehr tief und Strukturen können freigelegt werden. Verwendung bei harten Wachsen als 2. Schritt. Bei Verwendung von Pulvern wird diese Bürste zum „Öffnen“ der Struktur verwendet.

Stainless steel: Ultra fine stainless steel brush to deep clean the base structure. For usage with hard waxes as a 2nd step. Or to "open" the base structure with powder waxes.

INFO ZU ROTATIONSBÜRSTEN:

Am ergonomisch geformten Griff kann ein transparenter Staubschutz montiert werden. Dieser hält den ungesunden Feinstaub von dir fern. Mit dem „Quick-System“ kannst du ganz einfach und schnell Bürstentypen wechseln.

INFO ROTARY BRUSHES:

The ergonomically formed handle can be equipped with a transparent dust protector. It will keep the unhealthy wax dust away from you. The 'quick system' allows you to switch brushes quickly and easily. Please do not use these brushes with high rotary speeds and pressure!

BITTE KEINE ZU HOHE DREHZAHL UND DRUCK VERWENDEN!



**ROSSHAAR
HORSEHAIR**

DE1149-RO
Size: 110x80mm /
Ø 80mm

€ 40,00

S. 82

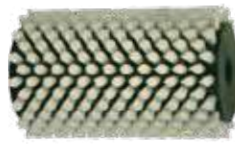

NYLON

DE1149-NY
Size: 110x80mm /
Ø 80mm

€ 40,00

S. 82



BRONZE

DE1149-BR
Size: 110x80mm /
Ø 80mm

€ 70,00

S. 82



**WILDSCHWEIN
WILDBOAR**

DE1149-WS
Size: 110x80mm /
Ø 80mm

€ 70,00

S. 82



**FILZ
FLEECE**

DE1149-FI
Size: 110x80mm /
Ø 80mm

€ 48,00

S. 82



**KORK
CORK**

DE1149-KO
Size: 110x80mm /
Ø 80mm

€ 42,00

S. 82



SET



BASICSET

DE1150 Set besteht aus:

- Griff
- Einzelsteckaufsatz
- Rosshaar
- Nylon

€ 135,00 ~~statt € 148,00~~
Ersparnis 10,40%

DE1151 Basic Set inkl. Koffer

€ 195,00 ~~statt € 229,00~~
Ersparnis 17,4%



OHNE INHALT

**KOFFER FÜR
BÜRSTENSET**

DE1148
€ 80,00

Spezieller Aufbewahrungskoffer für Rotationsbürsten.
437x 379 x 130 Außenmaße

Special storage case for rotary brushes.
437x 379 x 130

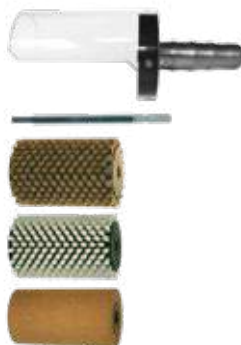

SPEEDSET

DE1152 Set besteht aus:

- Griff mit Staubschutz
- Einzelsteckaufsatz
- Rosshaar
- Nylon
- Kork

€ 185,00 ~~statt € 230,00~~
Ersparnis 24,3%

DE1153 Speedset inkl. Koffer

€ 225,00 ~~statt € 310,00~~
Ersparnis 26,5%



**GRIFF FÜR ROTATIONSBÜRSTE
HANDLE FOR ROTARY BRUSH**

DE1146 mit Staubschutz
€ 99,00

DE1145 ohne Staubschutz
€ 60,00

Stabiler Aluminiumgriff mit geschlossenen Industrielagern.

Very stable Aluminium handle.



PROFISSET

DE1153 Set besteht aus:

- Griff Staubschutz
- Einzelsteckaufsatz
- Rosshaar
- Nylon
- Kork
- Filz
- Bronze

€ 285,00 ~~statt € 348,00~~
Ersparnis 21,13%

DE1155 Profiset inkl. Koffer

€ 340,00 ~~statt € 428,00~~
Ersparnis 25,91%



**STECKAUFSATZ
PLUG-IN MOUNT**

DE1147
€ 8,00

Für Einzelbürsten.
For single brushes.

INFO ZU OVALBÜRSTEN:

Die große ovale Form ermöglicht dir ein schnelleres Arbeiten. Größen verstellbare Handschlaufe.



ROSSHAAR-HORSEHAIR

DE1156-RO
Size: 220x90mm
€ 25,00



NYLON

DE1156-NY
Size: 220x90mm
€ 25,00



BRONZE

DE1156-BR
Size: 220x90mm
€ 40,00



**WILDSCHWEIN
WILDBOAR**

DE1156-WS
Size: 220x90mm
€ 35,00



**STAHL
INOX**

DE1156-ES
Size: 220x90mm
€ 55,00



**TOKO NYLON POLISHING
BRUSH LIQUID PARAFFIN**

TO1000
Size: 12mm
€ 20,00



TOKO DUAL PAD

TO1001 Polierpad
€ 16,00

Der praktische Polierpad mit gelber Seite zum Vorpolieren und weisser Seite zum Nachpolieren.

The practical polishing pad with yellow side for pre-polishing and white side for post-polishing.



TOKO WAX CORK

TO1002
€ 7,00



**SWIX NATURAL CORK
UND FILZ**

SW1034
€ 8,00



**TOKO POLIERBÜRSTE
NYLON**

TO1003
€ 20,00



**WACHSBÜRSTE ROSSHAAR
WAX BRUSH HORSEHAIR**

DE1157-RO
Size: 148x68mm
€ 18,00



**WACHSBÜRSTE NYLON
WAX BRUSH NYLON**

DE1157-NY Hard
Size: 148x68mm
€ 18,00

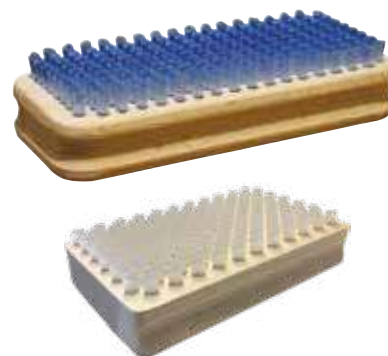

**WACHSBÜRSTE NYLON POLISH
WAX BRUSH NYLON POLISH**

DE1157-FS Polish
Size: 148x68mm
€ 18,00

DE1157-UF Ultra finish „Race“
Size: 120x68mm
€ 16,00



**KORKBLOCK
CORK BLOCK**

DE1157-KO
Size: 148x50mm
€ 8,00 statt € 9,60
Ersparnis 20,00%



**FILZBLOCK
FLEECE BLOCK**

DE1157-FI
Size: 148x50mm
€ 8,00 statt € 9,60
Ersparnis 20,00%



**REINIGUNGSBÜRSTE
CLEANING BRUSH**

DE1157-RG
€ 8,00 statt € 9,60
Ersparnis 20,00%

Feine Rosshaarbürste zum Reinigen der Ski-
oberfläche und Belagfläche von Wachsspänen.

Fine horsehair brush for cleaning the ski-
and base surface from wax chips.

PROFESSIONELL UND WORLDCUP

SWIX T72 RACING

SW0016
€ 300,00

220 Volt, 550 Watt Leistungsaufnahme. Eine 12mm dicke Bodenplatte garantiert konstante Temperatur. Das Wachseisen wird von einem Mikrochip überwacht, der die Temperatur digital steuert. Heizbereich von 110°C bis 170°C. Im hinteren Bereich besitzt das T72 eine Kante, um die Applikation von Cera F zu vereinfachen. Die Front ist plan, um ganz kontrolliert die Gleit-zonen klassischer Langlaufski wachsen zu können.

220 Volt, 550 Watt. A 12mm plate gives optimal temperature stability. The iron is controlled by a micro processor and has digital temperature regulation. Temperature adjustment from 110°C to 170°C. On the back, the heating plate has an angle to facilitate application of Cera F. In front it is straight to control glide zone waxing and classical cross country skis.



SWIX BÜGELEISENZUBEHÖR

SW0019 Bügeleisenhalterung
€ 40,00

SW0020 Schutzmantel
€ 40,00



FÜR PISTENFREAKS UND FREIZEIT-SKIFAHRER



SWIX T73 DIGITAL SPORT
WACHSEISEN

SW0017
€ 150,00

220 Volt, 1000 Watt Leistungsaufnahme. Ein ökonomisches digitales Wachseisen mit einer 18mm dicken Platte sorgt für eine sehr gute Temperaturverteilung. Temperatur wird sehr genau über einen Mikroprozessor gesteuert. Die digitale Temperaturanzeige wird durch einfaches Drehen des Regelrads eingestellt. Temperaturregelung zwischen 80°C bis 170°C.

Perfect digital wax iron. For alpine and cross country skis. 220 Volt, 1000 Watt. A economy digital iron with an 18mm thick plate for a great heat distribution, and with a digital microprocessor that ensures a very precise temperature control. The digital display is controlled by the adjustment wheel. Operating temperatures are 80°C to 170°C.



SWIX
BÜGELEISEN T77

SW0018
€ 75,00

220 Volt, 800 Watt Leistungsaufnahme. Hervorragendes, wirtschaftliches Wachseisen. Von Grund auf im neuen Design, mit ergonomischem Körper und breiter Metallplatte, geeignet für Alpinski, Nordicski und Snowboards. An einer Seite gewinkelt, damit wird die konstante Geschwindigkeit beim Schmelzen des Wachses einfacher gehalten. Die dicke Metallplatte sichert ein stabiles Aufheizen.

Great economy iron which is competitive with far more expensive models. Redesigned from scratch with an ergonomic body and a wide metal plate that suits both alpine, snowboard and nordic. It's angled at one side to keep a constant speed when melting the wax. The thick metal plate ensures a stable heating.



BÜGELEISEN
IRON

DE1158
€ 40,00

Das ultraleichte Bügeleisen gehört zu jeder Grundausrüstung. Leistungsstarke, einstellbare 800 Watt! Elliptische Formgebung verteilt das Wachs immer von der Mitte aus.

The ultra light waxing iron is a must. High performance and adjustable 800 watts. Its elliptical shape always spreads the wax from the centre and only little drips beneath the ski.

SWIX WACHSGERÄT 220V

SW0021

€ 300,00

Hochgradig effiziente digitale Wachsrolle zum einfachen Auftragen von Wachs auf Langlauf- und Alpin-Ski. Das Wachsfach ist auswechselbar und verfügt über einen Deckel zur Nutzung mehrerer Fächer für spezifische Wachstypen, ganz ohne Reinigung zwischen den Anwendungen. Zusätzliche Fächer sind separat erhältlich.

Very efficient digital wax roller, which easily let you apply wax onto both cross country and alpine skis. The wax tray is exchangeable and comes with a lid, which allows for dedicated trays for specific waxes, and therefore no need for cleaning in between use. Extra trays are sold separately.



SWIX WACHSFACH T60

SW0022

€ 50,00

Wachsfach für T60- Wachsgerät Ersatzfach inklusive Rollen und Deckel.

Spare tray with rollers and lid included.

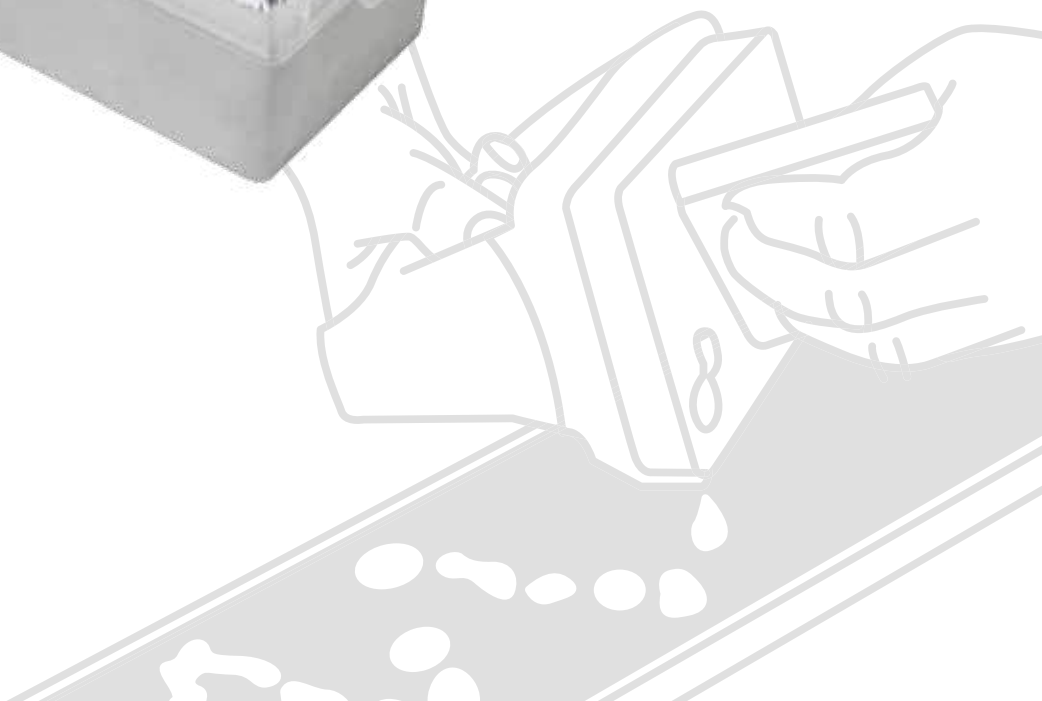



**SCHUTZMASKEN EINWEG
SINGLE USE PROTECTION MASK**

DE1160
€ 35,00

Höchste Sicherheit durch integrierte
Filtertechnik, wartungsfrei.

Highest quality and safety standard, internal filter technology, maintenance free.



**INFRAROT
THERMOMETER**

DE1161
€ 35,00

Zum berührungslosen Messen der Oberflächentemperatur in 1 Sekunde. Einfach das Messobjekt anvisieren und den Knopf drücken. Von -55°C bis +220°C.

For contact free measuring of surface temperature in 1 sec. Simply aim the measuring object and press the button. From -55°C to +220°C.



**SCHUTZMASKE 7500
PROTECTION MASK 7500**

DE1159
€ 75,00

Gase/Dämpfe- und Partikelmaske. Schützt vor bestimmten Dämpfen bis zu Konzentrationen von 1000ml/m³ oder 10 fachem Grenzwert (AGW). Enthält keine Komponenten aus natürlichem Latex.

Gas/Vapour and Particulate Respirator. Helps protect against certain gases and vapours in concentrations up to 10x Workspace Exposure Limit (WEL) No natural rubber latex components.



**LASER
THERMOMETER**

DE1162
€ 90,00

Komfortables und schnelles Messen von Schneetemperatur. Einfach den gewünschten Schneebereich mit dem Laserstrahl anpeilen und fixieren. Innerhalb einer Sekunde wird die Temperatur gemessen.

Comfortable and fast measuring of snow temperature. Simply locate snow area with laser pointer and the temperature will be shown within one second.



YOUR WINNING MARGIN



A COMPLETELY NEW RACING PROGRAM



TOP SPEED



HIGH SPEED



PERFORMANCE
SPEED



YOUR WINNING MARGIN

Swix hat in allen Märkten daran gearbeitet, einen globalen nachhaltigen Fluorplan zu entwickeln, der über Fluor hinausgeht. Mit unserer Führungsposition folgt eine Verantwortung. Eine Verantwortung, die nicht nur die Leistung erbringt, sondern auch dazu beiträgt, die Branche in eine nachhaltigere Richtung zu lenken, in der wir mit gutem Beispiel vorangehen wollen. Es besteht kein Zweifel, dass Swix angesichts des wachsenden Bewusstseins für Fluor im Besonderen und der Nachfrage nach umweltfreundlicheren Produkten im Allgemeinen verpflichtet ist, sowohl aufzuklären als auch dazu beizutragen, dass Änderungen eintreten können. Basierend auf unserer Nachhaltigkeitsstrategie und der kontinuierlichen Verbesserung der fluorfreien Technologie durch Forschungspartner und internes Know-how haben wir beschlossen, ab der Saison 2020/2021 im Einzelhandel fluorfrei zu sein.

Swix has worked across all markets to develop a Global Sustainable Fluor Plan to move beyond fluor. With our leading deliver on performance, but help drive the industry in a more sustainable direction where we strive to lead the example. There is no doubt that with the growing awareness around fluor in particular, and the demand for more environmental friendly products in general, Swix has an obligation both to enlighten and contribute so changes can happen. Based on our sustainability strategy and continuous improvement of fluor-free technology through research partners and in-house expertise, we have decided that we will be flour-free in retail from the 2020/2021 season



Die TSB Serie eignet sich hervorragend für schmutzigen Schnee je nach Temperaturbereich und ersetzt die Black Wolf Serie. Maximal 8-10 Sekunden einmalig einbügeln.

The TSB series is ideal for dirty snow depending on the temperature range and replaces the Black Wolf series. Iron in once for a maximum of 8-10 seconds.



H



H



H



H



H



TOP SPEED 5 BLACK

SWTSB-5-40
-10°C bis -18°C
40g
€ 55,00

SWTSB-5-180
180g
€ 220,00

Bügeltemperatur:
160°C

Ironing temperature:
160°C

TOP SPEED 6 BLACK

SWTSB-6-40
-06° bis -12°C
40g
€ 55,00

SWTSB-6-180
180g
€ 220,00

Bügeltemperatur:
155°C

Ironing temperature:
155°C

TOP SPEED 7 BLACK

SWTSB-7-40
-02° bis -08°C
40g
€ 55,00

SWTSB-7-180
180g
€ 220,00

Bügeltemperatur:
150°C

Ironing temperature:
150°C

TOP SPEED 8 BLACK

SWTSB-8-40
-04° bis -04°C
40g
€ 55,00

SWTSB-8-180
180g
€ 220,00

Bügeltemperatur:
150°C

Ironing temperature:
150°C

TOP SPEED 10 BLACK

SWTSB-10-40
-0° bis +10°C
40g
€ 55,00

SWTSB-10-180
180g
€ 220,00

Bügeltemperatur:
165°C

Ironing temperature:
165°C

F Finish fluorfrei

H High Speed Wachs fluorfrei

R Racing Wachs fluorfrei

B Basis Wachs fluorfrei

Top Speed Wachse können als Basis oder als Rennwachs verwendet werden. Sie bieten eine perfekte Grundlage für Toppings.

Top Speed waxes can be used as a base or as a racing wax. They offer the perfect base for toppings.



**TOP SPEED
POWDER 5**

SWTSP-5
-10°C bis -18°C
40g
€ 90,00

Bügeltemperatur:
150°C
frischen, alten oder
künstlichen Schnee

Ironing temperature:
150 ° C
fresh, old or
artificial snow

**TOP SPEED
POWDER 6**

SWTSP-6
-06° bis -12°C
40g
€ 90,00

Bügeltemperatur:
145°C
Kunst und Natur-
schnee

Ironing temperature:
145 ° C
Artificial and fresh
snow

**TOP SPEED
POWDER 7**

SWTSP-7
-02° bis -08°C
40g
€ 90,00

Bügeltemperatur:
140°C
Universalwachs
ideal unter dem
Gefrierpunkt

Ironing temperature:
140 ° C
Universal wax
ideal under the
freezing point

**TOP SPEED
POWDER 8**

SWTSP-8
-04° bis -04°C
40g
€ 90,00

Bügeltemperatur:
130°C
Perfektes Rennwachs
rund um den Gefrier-
punkt

Ironing temperature:
130 ° C
Perfect racing wax
all about the freezer
Point

**TOP SPEED
POWDER 10**

SWTSP-10
-0° bis +10°C
40g
€ 90,00

Bügeltemperatur:
120°C
nasse Bedingungen
transformierter
Schnee

Ironing temperature:
120 ° C
wet conditions,
transformed
snow

Top Speed Wachs in flüssiger Form zum Aufsprühen. Kann ebenso als Basis oder Rennwachs verwendet werden.

Anwendung: Aufsprühen - 15 min trocknen lassen - ausbürsten

Top Speed wax in liquid form for spraying on. Can also be used as a base or racing wax.

Application: Spray on - let dry for 15 minutes - brush off



TOP SPEED 6 LIQUID

SWTSL-6
-4°C bis -12°C
50ml
€ 100,00



TOP SPEED 7 LIQUID

SWTSL-7
-2°C bis -8°C
50ml
€ 100,00

alle Feuchtigkeitsvarianten
Temperaturen unter 0°C



TOP SPEED 8 LIQUID

SWTSL-8
-4°C bis +4°C
50ml
€ 100,00

Universalwachs um den Gefrierpunkt



TOP SPEED 10 LIQUID

SWTSL-10
+2°C bis +10°C
50ml
€ 100,00

nasse Bedingungen ideal bei nassem, umgewandelten Schnee

F Finish fluorfrei

H High Speed Wachs fluorfrei

R Racing Wachs fluorfrei

B Basis Wachs fluorfrei

Die Swix High Speed Serie ist eine großartige Linie für Training und Wettkampf mit sehr guten Eigenschaften.

HS kann alleine als Rennwachs oder als Basis für Toppings verwendet werden.

The Swix High Speed series is a great line for training and competition with very good ones Properties.

HS can be used on its own as a racing wax or as a base for toppings.



HIGH SPEED 5

SWHS-5-180
-10°C bis -18°C
180g
€ 40,00

SWHS-5-900
900g
€ 150,00

Bügeltemperatur:
150°C
frischen, alten
Kunstschnee

Ironing temperature:
150 °C
fresh old
Artificial snow

HIGH SPEED 6

SWHS-6-180
-06° bis -12°C
180g
€ 40,00

SWHS-6-900
900g
€ 150,00

Bügeltemperatur:
145°C
Kunst und Natur
Schnee

Ironing temperature:
145 °C
Art and nature
snow

HIGH SPEED 7

SWHS-7-180
-02° bis -08°C
180g
€ 40,00

SWHS-7-900
900g
€ 150,00

Bügeltemperatur:
140°C
Universalwachs
ideal unter dem
Gefrierpunkt

Ironing temperature:
140 °C
Universal wax
ideal under the
freezing point

HIGH SPEED 8

SWHS-8-180
-04° bis -04°C
180g
€ 40,00

SWHS-8-900
900g
€ 150,00

Bügeltemperatur:
130°C
Perfektes Trainings-
wachs leicht zu v
erarbeiten

Ironing temperature:
130 °C
Perfect training wax
easy to process

HIGH SPEED 10

SWHS-10-180
-0° bis +10°C
180g
€ 40,00

SWHS-10-900
900g
€ 150,00

Bügeltemperatur:
120°C
warme Temperaturen
Trainingswachs

Ironing temperature:
120 °C
warm temperatures
Training wax

F Finish fluorfrei

H High Speed Wachs fluorfrei

R Racing Wachs fluorfrei

B Basis Wachs fluorfrei

Top Speed Wachs in flüssiger Form zum Aufsprühen. Kann ebenso als Basis oder Rennwachs verwendet werden.

Anwendung: Aufsprühen - 15 min trocknen lassen - ausbürsten

Top Speed wax in liquid form for spraying on. Can also be used as a base or racing wax.

Application: Spray on - let dry for 15 minutes - brush off



R



HIGH SPEED 6 LIQUID

SWHSL-6
-4°C bis -12°C
125ml
€ 35,00



R



HIGH SPEED 7 LIQUID

SWHSL-7
-2°C bis -8°C
125ml
€ 35,00

alle Feuchtigkeitsvarianten

not humidity sensitive



R



HIGH SPEED 8 LIQUID

SWHSL-8
-4°C bis +4°C
125ml
€ 35,00

Universalwachs um den Gefrierpunkt

Universal wax around freezing point



R



HIGH SPEED 10 LIQUID

SWHSL-10
+2°C bis +10°C
125ml
€ 35,00

nasse Bedingungen ideal bei nassem, umgewandelten Schnee

wet conditions ideal for transformed snow

F Finish fluorfrei

H High Speed Wachs fluorfrei

R Racing Wachs fluorfrei

B Basis Wachs fluorfrei

Eine neue Waxlinie, die speziell für die Rotationswollanwendung entwickelt wurde. Roto-Wool Waxing hat aufgrund seiner hervorragenden Leistung, insbesondere bei kalten Bedingungen, zunehmende Aufmerksamkeit auf sich gezogen. Turbo Wachs Swix bietet eine einzigartige Kombination aus Wasserabweisung, Schmutzabweisung, Haltbarkeit und außergewöhnlicher Härte. Diese Kombination macht tst zum schnellsten und fortschrittlichsten Rennwachs der nächsten Generation.

A new Waxline is developed especially for roto wool application. roto-wool waxing has received increased attention due to its excellent performance especially in cold conditions. tst offers a unique combination of water repellency, dirt repellency, durability and exceptional hardness. this combination makes tst the fastest and most advanced next generation racing wax.



SWIX TURBO 5

SWTST-5
Turquoise
-8°C bis -15°C 20g
20g
€ 120,00

SWIX TURBO 6

SWTST-6
Blue
-4°C bis -12°C 20g
20g
€ 120,00

SWIX TURBO 7

SWTST-7
Violet
-2°C bis -7°C 20g
20g
€ 120,00

SWIX TURBO 8

SWTST-8
Red
-4°C bis +4°C 20g
20g
€ 120,00

F Finish fluorfrei

H High Speed Wachs fluorfrei

R Racing Wachs fluorfrei

B Basis Wachs fluorfrei



R



SWIX TURBO 10

SWTST-10

Yellow

0°C bis +10°C 20g

20g

€ 120,00



Swix Performance Speed Wachse sind ideale Basis oder Trainingswachse.

Swix Performance Speed waxes are an ideal base or training wax.



B



B



B



B



B



PERFORMANCE SPEED 5

SWPS-5-180
-10°C bis -18°C
180g
€ 20,00

SWPS-5-900
900g
€ 80,00

Bügeltemperatur:
150°C
große Haltbarkeit
frischen, künstlichen
oder alten Schnee

Ironing temperature:
150°C
great durability
fresh old
artificial snow

PERFORMANCE SPEED 6

SWPS-6-180
-06° bis -12°C
180g
€ 20,00

SWPS-6-900
900g
€ 80,00

Bügeltemperatur:
145°C
Universalwachs
Kunst und Natur
Schnee

Ironing temperature:
145 °C
Art and nature
snow

PERFORMANCE SPEED 7

SWPS-7-180
-02° bis -08°C
180g
€ 20,00

SWPS-7-900
900g
€ 80,00

Bügeltemperatur:
140°C
Trainingswachs
Grundierung

Ironing temperature:
140 °C
Training wax
Base prep

PERFORMANCE SPEED 8

SWPS-8-180
-04° bis -04°C
180g
€ 20,00

SWPS-8-900
900g
€ 80,00

Bügeltemperatur:
130°C
Perfektes Trainings
wachs leicht zu verarbeiten

Ironing temperature:
130 °C
Perfect training
wax easy to process

PERFORMANCE SPEED 10

SWPS-10-180
-0° bis +10°C
180g
€ 20,00

SWPS-10-900
900g
€ 80,00

Bügeltemperatur:
120°C
warme Temperaturen
Trainingswachs

Ironing temperature:
120 °C
warm temperatures
Training wax

F Finish fluorfrei

H High Speed Wachs fluorfrei

R Racing Wachs fluorfrei

B Basis Wachs fluorfrei

Flüssigwachs für einen breiten Temperatur-bereich.

Liquid wax for a wide temperature range.

Anwendung: Auftragen - 2 min einwirken lassen - einpolieren

Application: Apply - leave to act for 2 minutes - polish in



B

**SWIX PERFORMANCE
SPEED LIQUID 7**

SWPSL-7
-4°C bis -12°C
80 ml
€ 20,00



B

**SWIX PERFORMANCE
SPEED LIQUID 8**

SWPSL-8
-2°C bis - 8°C 80ml
80 ml
€ 20,00



B

**SWIX PERFORMANCE
SPEED LIQUID 10**

SWPSL-8
0°C bis +10°C 80ml
80 ml
€ 20,00



B

**GLIDEWAX
PASTE**

SW1024
75ml
€ 15,00

Universalwachs
Universal wax



B

POLAR POWDER

SWPSP3
-12°C bis -32°C
30g
€ 30,00

Bügeltemperatur:
150 ° C
hohe Halbarkeit
perfekt für kalte
Temperaturen
abrasiven Schnee

Ironing temperature:
150 ° C
high durability
perfect for cold
Temperatures
abrasive snow

F Finish fluorfrei

H High Speed Wachs fluorfrei

R Racing Wachs fluorfrei

B Basis Wachs fluorfrei

GEBRAUCHSANLEITUNG FÜR DIE BELAGREINIGER:

Reiniger mit Fiberlenetuch auftragen. Mit weißer Nylonbürste in nassem Zustand bürsten. Mit Fiberlenetuch abtrocknen. 5-30 Minuten trocknen lassen. Mit Handstahlbürste bürsten. Neues Grundwachs auftragen.

INSTRUCTIONS FOR THE BASE CLEANER:

Apply cleaner with fiberlenecloth. Brush with white nylon brush while wet. Wipe clean with fiberlenecloth. Let dry for ~5-30 minutes. Brush with hand steel brush. Wax with base prep wax.

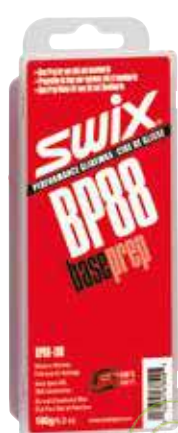

B



B



BASE PREP WACHS

SWBP88-180
-10°C bis 0°C
180g
€ 20,00

BP88-900
900g
€ 80,00

zum Einlassen des Belags Reisewachs

base prep travel wax

MOLY FLOUR WACHS

SWBP77-180
-10°C bis 0°C
180g
€ 20,00

MB77-900
900g
€ 80,00

leicht flouriertes Basiswachs

slightly fluorinated Base wax

GLEITWACHS REINIGER

SW1027
150ml
Spray
€ 20,00

SW1028
500ml
Flüssig
€ 50,00

Reiniger für Flourwachs Keine harte mechanische Behandlung pflegt Belagoberfläche

Cleaner for flour glide wax Involves no hard mechanical treatment of the base

BELAGREINIGER

SW1026
150ml
Spray
€ 11,00

SW1025
500ml
Flüssig
€ 15,00

Hydrocarbone auf biolog. Basis mit guter Lösungskraft

Hydrocarbon with good solvent capacity

FIBERLEN

SW1029
€ 7,00

Universelles Reinigungstuch 20m Rolle

Universal cleaning cloth 20 m roll

F Finish fluorfrei

H High Speed Wachs fluorfrei

R Racing Wachs fluorfrei

B Basis Wachs fluorfrei

TOKO®



H

HIGH PERFORMANCE LIQUID PARAFFIN BLUE

TKHPL-BL
-8 °C bis -30 °C
125ml
€ 80,00



H

HIGH PERFORMANCE LIQUID PARAFFIN RED

TKHPL-RE
-12° bis -2°C
125ml
€ 80,00



H

HIGH PERFORMANCE LIQUID PARAFFIN YELLOW

TKHPL-YE
-04° bis -0°C
125ml
€ 80,00

F Finish fluorfrei

H High Speed Wachs fluorfrei

R Racing Wachs fluorfrei

B Basis Wachs fluorfrei

Toko Performance Wachse haben eine sehr lang andauernde Wachshaftdauer. Kann auch als Haftvermittler für Top Finish Produkte eingesetzt werden. Maximale Wasser und Schmutzabweisung.

Toko Performance waxes have a very long lasting wax adhesion. They can also be used as adhesion promoter for top finish products. Maximum water and dirt repellency.



H

HIGH PERFORMANCE BLUE

TKHP-BL-40
-30 °C bis -10 °C
40g
€ 40,00

TKHP-BL-120
120g
€ 90,00

Bügeltemperatur:
150°C
kalte und aggressive Schneeverhältnisse

Ironing temperature:
150°C
cold and aggressive Snow conditions

H

HIGH PERFORMANCE RED

TKHP-RE-40
-12° bis -4°C
40g
€ 40,00

TKHP-RE-120
120g
€ 90,00

Bügeltemperatur:
140°C
breiter Einsatzbereich für Bedingungen im
mittleren Temperaturbereich

Ironing temperature:
140°C
wide range of use for conditions in
medium temperature range

H

HIGH PERFORMANCE YELLOW

TKHP-YE-40
-06° bis -0°C
40g
€ 40,00

TKHP-YE-120
120g
€ 90,00

Bügeltemperatur:
130°C
feuchte bis nasse Schneeverhältnisse

Ironing temperature:
130°C
moist to wet Snow conditions

F Finish fluorfrei

H High Speed Wachs fluorfrei

R Racing Wachs fluorfrei

B Basis Wachs fluorfrei



H

X-COLD POWDER

TKXCP
-30°C bis -15°C
120g
€ 33,00

sehr hartes Hydro Carbon Wachs zum Beispiel
bei kalten aggressiven Schnee

Very hard hydro Carbon wax for
mix in when it is cold aggressive snow



Heisswachs für Renn und Trainingseinsätze aller Disziplinen. Wird im Rennsport auch als Unterlage für high Performance Wachse verwendet.

Hot wax for racing and training use in all disciplines. Used in racing also used as a base for high performance waxes.



R

PERFORMANCE BLUE

TKP-BL-120
-30 °C bis -10 °C
120g
€ 28,00

Bügeltemperatur:
150°C
kalte und aggressive
Schneeverhältnisse

Ironing temperature:
150°C
cold and aggressive
Snow conditions

R

PERFORMANCE RED

TKP-RE-120
-12° bis -4°C
120g
€ 28,00

Bügeltemperatur:
140°C
breiter Einsatzbereich
für Bedingungen im
mittleren Temperaturbereich

Ironing temperature:
140°C
wide range of use
for conditions in
medium temperature range

R

PERFORMANCE YELLOW

TKP-YE-120
-06° bis -0°C
120g
€ 28,00

Bügeltemperatur:
130°C
feuchte bis nasse
Schneeverhältnisse

Ironing temperature:
130°C
moist to wet
Snow conditions

R

PERFORMANCE BLACK

TKP-BK-120
-30 °C bis -0 °C
120g
€ 28,00

Bügeltemperatur:
130°C
Grundwachs oder
Additiv für maximale
Schmutzabweisung und
Waxhaftdauer

Ironing temperature:
130°C
Base wax or Additive for
maximum dirt rejection and
Wax adhesion

F Finish fluorfrei

H High Speed Wachs fluorfrei

R Racing Wachs fluorfrei

B Basis Wachs fluorfrei

Base Performance Wachse sind biologisch abbaubar, ohne Fluor Zusatz. Ideal für den Trainingseinsatz und für ambitionierte Freizeitsportler. Ökologisches Pflegewachs für den Belag.

Base Performance Waxes are biodegradable, without the addition of fluorine, ideal for practice sessions and ambitious amateurs.



B	B	B	B	B	B
BASE PERFORMANCE BLUE	BASE PERFORMANCE RED	BASE PERFORMANCE YELLOW	BASE PERFORMANCE LIQUID BLUE	BASE PERFORMANCE LIQUID RED	BASE PERFORMANCE LIQUID YELLOW
TKBP-BL-120 -30 °C bis -10 °C 120g € 14,00	TKBP-RE-120 -12° bis -4°C 120g € 14,00	TKBP-YE-120 -06° bis -0°C 120g € 14,00	TKBPL-BL -30 °C bis -10 °C 100ml € 26,00	TKBPL-RE -12° bis -4°C 100ml € 26,00	TKBPL-YE -06° bis -0°C 100ml € 26,00
Bügeltemperatur : 150°C kalte und aggressive Schneeverhältnisse Ironing temperature: 150 °C cold and aggressive Snow conditions	Bügeltemperatur : 140°C Mittelhartes Wachs Ironing temperature: 140°C Medium hard wax	Bügeltemperatur : 130°C Sehr weiches Wachs Ironing temperature: 130°C Very soft wax			

F Finish fluorfrei

H High Speed Wachs fluorfrei

R Racing Wachs fluorfrei

B Basis Wachs fluorfrei

Backshop Wachs für den Einsatz in der Skiwerkstatt.
Großer Vorteil : stark reduziertes Rauchverhalten

Back shop wax for universal use.
Big advantage: greatly reduced smoking behavior



B

BACKSHOP BLOCWAX COLD

TKBB-COL9
-30 °C bis -10 °C
2500g
€ 85,00



B

BACKSHOP BLOCWAX UNIVERSAL

TKBB-UNIV
-30 °C bis -0 °C
2500g
€ 85,00



B

BACKSHOP BLOCWAX WARM

TKBB-WARM
-04 °C bis -0 °C
2500g
€ 85,00

Schonende Reinigungsflüssigkeit für alle Belagsarten.
Entfernt Waxrückstände sowie Schmutz und bereitet den
Belag aufs Waxen vor.

Gentle cleaning fluid for all types of flooring. Removes
wax residues and dirt and prepares the base for waxing.



WACHSREMOVER

TK0001
500ml
€ 50,00

Auch für Flourwachs geeignet.
Speziell für Top-Finish Produkte.

Also for flour wax suitable.
Special for top finish products.

WACHSREMOVER HC3

TK0002
500ml
€ 15,00

BASE TEX

TK0003
20m x 0,15m
€ 8,00

F Finish fluorfrei

H High Speed Wachs fluorfrei

R Racing Wachs fluorfrei

B Basis Wachs fluorfrei

FF1 SERIE LIQUID

Fluorfreies Hochleistungs-Finish- Flüssigwachs -
das Finish Rennwachs



F

SYNTEC FF1 LIQUID BLUE

HOFF1L-BL
-12°C bis -20°C
50ml
€ 160,00



F

SYNTEC FF1 LIQUID RED

HOFF1L-RC
-6°C bis -12°C
50ml
€ 160,00



F

SYNTEC FF1 LIQUID YELLOW

HOFF1L-YE
0°C bis -6°C
50ml
€ 160,00

FF2 SERIE LIQUID

Fluorfreies Synthese Speed Flüssigwachs



H

SYNTEC FF2 LIQUID BLUE

HOFF2L-BL
-12°C bis -20°C
100ml
€ 105,00



H

SYNTEC FF2 LIQUID RED

HOFF2L-RE
-6°C bis -12°C
100ml
€ 105,00



H

SYNTEC FF2 LIQUID YELLOW

HOFF2L-YE
0°C bis -6°C
100ml
€ 105,00

F Finish fluorfrei

H High Speed Wachs fluorfrei

R Racing Wachs fluorfrei

B Basis Wachs fluorfrei

FF SERIE

Fluorfreies Synthese Rennwachs

FF SERIE

Flour- free synthese racing wax



R

**SYNTEC FF BAR
BLUE**

HOFF-BL-70
-8°C bis -15°C
2x 35g
€ 105,00

HOFF-BL-150
150g
€ 155,00



R

**SYNTEC FF BAR
RED**

HOFF-RE-70
-4°C bis -10°C
2x 35g
€ 105,00

HOFF-RE-150
150g
€ 155,00



R

**SYNTEC FF BAR
YELLOW**

HOFF-YE-70
0°C bis -4°C
2x 35g
€ 105,00

HOFF-YE-150
150g
€ 155,00



**SYNTEC FF 21
BAR**

HOFF-21-70
alle Temperaturen
2x 35g
€ 45,00

HOFF-21-150
150g
€ 80,00

F Finish fluorfrei

H High Speed Wachs fluorfrei

R Racing Wachs fluorfrei

B Basis Wachs fluorfrei



HOLMENKOL WACHS / HOLMENKOL WAX

Basis-, Grund- und Trainingswachs

Base and training wax



FLUOR FREE

B

ULTRAMIX BLUE

HOULTR-150
-8°C bis -20°C
150g
€ 20,00

HOULTR-900
900g
€ 120,00



FLUOR FREE

B

BETAMIX RED

HOBETA-150
-4°C bis -14°C
150g
€ 20,00

HOBETA-900
900g
€ 120,00



FLUOR FREE

B

ALPHAMIX YELLOW

HOALPHA-150
0°C bis -4°C
150g
€ 20,00

HOALPHA-900
900g
€ 120,00



FLUOR FREE

B

ULTRAMIX LIQUID BLUE

HOULTRA-250ML
-8°C bis -20°C
250ml
€ 38,00



FLUOR FREE

B

BETAMIX LIQUID RED

HOBETA-250ML
-4°C bis -14°C
250ml
€ 38,00



FLUOR FREE

B

ALPHAMIX LIQUID YELLOW

HOALPHA-250ML
0°C bis -4°C
250ml
€ 38,00

F Finish fluorfrei

H High Speed Wachs fluorfrei

R Racing Wachs fluorfrei

B Basis Wachs fluorfrei



HOLMENKOL REINIGER

HO1002 500ml

€ 20,00

Spezialreiniger und Wachsentsferner. Perfekt geeignet zur schonenden Entfernung von Wachs, Fett, Öl, und Harz von Belägen, Kleidung und Händen. Optimal dosierbar.

Special cleaning agent and wax remover. For gentle removal of grease, oil, resin and wax from hands. Coatings and clothing. Optimal dosability.



HOLMENKOL CARE FLEECE

HO1004

€ 15,00

Sehr saug- und aufnahmefähiges Spezialvlies. 20 Stk./Pkg

Highly absorbent special fleece cloths. 20 pcs



HOLMENKOL CARE FLEECE 27M

HO1005

€ 33,00

Care fleece 27m x 20cm. Saug- und aufnahmefähiges Spezialvlies mit praktischer Abrissperforierung.

Care fleece 27m x 20cm. An universal cleaning cloth.



HOLMENKOL EISELIN SKI BASE REPAIR

HO1008 75ml

€ 30,00

Die einfachste, schnellste und qualitativ beste Art, Ski- und Snowboardbeläge zu reparieren.

- Belagspulver in Kratzer streuen und gut anpressen
- Belagskleber draufträufeln
- unmittelbar danach abziehen - fertig!!

Original Skibelagsmaterial, mit bester Haftung, Härte, Flexibilität, Kältebeständigkeit und Wachsabsorptionseigenschaft. Keine Spezialwerkzeuge, Elektrizität, Feuer oder Know-How erforderlich.

The easiest, fastest and best quality way to repair ski and snowboard surfaces.

- Scatter the base powder in scratches and press well
- Drizzle the topping adhesive
- pull off immediately - done !!

Original ski base material, with the best adhesion, hardness, flexibility, cold resistance and wax absorption as well as sliding properties. No special tools, electricity, fire or know-how required.



SYNTEC CLEANER

HO1007

100ml

€ 30,00

Fluorfreier Spezialreiniger und Wachsentsferner.

Fluor free special cleaner and wax remover.



B

**SOLDA BASIC WAX
BLUE**

SO1000-BL
-20° bis -8°
900g
€ 30,00

Trainingswachs für kalte Bedingungen, gute Abriebeigenschaften.

Trainingwax for cold conditions.

B

**SOLDA BASIC WAX
PINK**

SO1000-RE
-8° bis -1°
900g
€ 30,00

Trainingswachs für mittlere Temperaturen, bereits umgewandelten Schnee zum Einwachsen perfekt geeignet.

Trainingwax for medium temperature range and converted snow, perfect for the base preparation.

B

**SOLDA BASIC WAX
YELLOW**

SO1000-YE
-2° bis -1°
900g
€ 30,00

Weiches Wachs für sehr warme Frühlingstemperaturen.

Soft wax for very warm spring temperatures.

B

**SOLDA BASIC WAX
MIXED**

SO1000-GE
900g
€ 30,00

180G blau, 540G pink
180G gelb

180G blue, 540G pink
180G yellow

F Finish fluorfrei

H High Speed Wachs fluorfrei

R Racing Wachs fluorfrei

B Basis Wachs fluorfrei



**WACHSKURSE WERDEN ONLINE
BEKANNT GEBEN!**

**WAX COURSES WILL BE
ANNOUNCED ONLINE!**



ZIPPS TOP BASE

ZITB-20
ZITB-21 - fluorfree
-0° bis -15°
50ml
€ 70,00

Kein Wachs, sondern eine flüssige Kunststoffbeschichtung mit sensationeller Haltbarkeit für Temperaturen von 0°C bis -15°C und alle Schneearten. Hält bis zu 200km lang! Eine dünne Schicht auf den sauberen und trockenen Belag aufbringen. Noch feucht mit einer harten Naturhaarbürste in Fahrtrichtung ausbürsten. Trocknen lassen. Dann mit einer feinen Bürste nachbearbeiten. Nun kann das den Bedingungen entsprechende Wachs in 2 Schichten aufgetragen werden. Rennläufer präparieren im Anschluss mit den Wachsen der ZR-Serie und/oder mit Perfluorsprays oder -pulvern. Ski können nach der Anwendung des Polymer ZIPPS TopBase 20 wie folgt gereinigt werden: Mit dem ZIPPS Citrus Reiniger gründlich reinigen. Dann den Belag erneut grundieren. Damit ist er vor Oxidation geschützt. Alle Schneearten.

Highperformance base preparation „UltraLong Distance“ for all kinds of snow and temperatures between 0°C and -15°C and into the lower plus-grades. Distances of up to 200km have already been achieved! Easy and sparing application: Put a thin layer of TopBase 20 on the base of the ski. Base must be dry and clean. When still moist, use ZIPPS Natural Hair Brush in the running direction (handbrush: twice or three times, rotobrush only once or twice). After the film has dried, finish brushing with a fine brush in running direction (ZIPPS Fine Nylon Brush, handbrush: twice or three times, rotobrush: once or twice). Waxing afterwards as usual, for competitions use two layers of the race wax of the day or a perfluoro powder oder spray. Cleaning: Use ZIPPS Citric cleaner and clean the base thoroughly. Then start base preparation again, thus protecting the base from oxidation.



ZIPPS SR10X COLD

ZISR-10
-25° bis -10°
50ml
€ 90,00

Es war im Weltcup bei bis zu -26°C bei trockenem Schnee und 30% Luftfeuchtigkeit auf feinkörnigem Altschnee erfolgreich.

Successful even in worldcup races with -26°C/30% humidity on fine grain old snow.



ZIPPS SR20 COLD

ZISR-20
-15° bis -5°
50ml
€ 90,00

Feinkörnigen Altschnee und für eine feste Piste geeignet, insbesondere auf besonnten Weltcupstrecken. Luftfeuchtigkeit >25%.

Fine grain old snow and a solid track, especially on sunny days. Humidity >25%.



ZIPPS SR30

ZISR-30
-5°C - +5°C
50ml
€ 90,00

Fein- bis grobkörniger Schnee, Alt- und Neuschnee (auch als Gemisch) und auch bei Schneefallstark. Luftfeuchtigkeit >60%.

Fine to coarse grain, old and new snow (in mix too), and good in falling snow. Humidity >60%.



ZIPPS SR40 WARM

ZISR-40
-10°
50ml
€ 90,00

Das Wachs für grobkörnigen, nassen Altschnee. Bei hoher Luftfeuchtigkeit ist es auch deutlich unter -3°C einsetzbar. Luftfeuchtigkeit >65%.

The wax for coarse grain, wet snow. In high humidity powerful even below -3°C. Humidity >65%.

F Finish fluorfrei

H High Speed Wachs fluorfrei

R Racing Wachs fluorfrei

B Basis Wachs fluorfrei



H

**ZIPPS ZR20
COLD**

ZIZR-20
ZR20, Standard
€ 37,50

ZIPPS ZR21
ZIPPS ZR21
fluorfrei
€ 37,50



ZIPPS ZR20HS
ZIZRHS-20
High Speed
€ 40,00

-15° bis -5°
50ml

Für kalten Schnee. Unsere patentierten Additive vergrößern den Einsatzbereich. Sehr stark auf mittel- bis grobkörnigem Schnee. Lufttemperatur: -15°C bis 0°C. Auch für trockenen, gewalzten Neuschnee geeignet.

For cold snow. Our patented additives enlarge its range of use. Very good with medium to coarse grained snow. Air temperature -15°C to 0°C. Very good on dry, rolled new snow as well!



H

**ZIPPS ZR30
MEDIUM**

ZIZR-30
ZR30, Standard
€ 37,50

ZIPPS ZR30HS
ZIZRHS-30
High Speed
€ 40,00

ZIPPS ZR31HS
ZIZRHS-31
High Speed
fluorfrei
€ 40,00



-5° bis +5°
50ml

Leistungsspitzen im Bereich -3°C/-6°C und Feuchtigkeit ab 50% auf Pulverschnee, urschnee Gemisch, Naturschnee Gemisch alt/neu

Best between -3°C/-6°C, humidity more than 50% and powder snow, artificial and natural snow (mix), mixture old/new snow



R

**ZIPPS ZR40
WARM**

ZIZR-40
ZR40, Standard
€ 37,50

ZIPPS ZR41
ZIZR-41
fluorfrei
€ 37,50



ZIPPS ZR40HS
ZIZRHS-40
High Speed
€ 40,00

+0° bis +10°
50ml

Top-Haltbarkeit auf mittel- bis grobkörnigem Schnee. Erfolgreich bis zu 95% Luftfeuchtigkeit. Für feuchte, feste bis te.

Great durability on medium to coarse grain. Great performance up to 95% humidity. For solid to soft, moist track.



H

**ZIPP ZR NEW
SNOW**

ZIZR-NS
-5° bis +5°
50ml
€ 37,50

Wachsprobleme bei Neuschnee gehören mit ZR NewSnow der Vergangenheit an! Dieses High-Fluor-Rennwachs ist spezialisiert auf diese Bedingungen und wegen seiner herausragenden Performance auch im Spitzensport eine „Bank“. Der Einsatz ist bei frisch fallendem Schnee ebenso empfohlen wie bei bereits mit Altschnee vermischem Neuschnee.

Waxing problems due to new snow? With ZR NewSnow they will be a thing of the past! This high fluorinated race wax is specialized on new snow and because of its outstanding performance, wax technicians of international top teams rely on ZR NewSnow. If in falling snow or in the mixture of old and new snow - this wax is highly recommended.



R

**ZIPPS ZR50
FLUOR X-WET**

ZIZR-50
+4°
50ml
€ 40,00

Sehr nasser Neuschnee oder grobkörniger, nasser Altschnee ist die Domäne für ZR50. Eine harte Matrix verhindert zu starke Schmutzaufnahme. Luftfeuchtigkeit >70%.

ZR50 is good in coarse grain and wet old snow. Due to a hard matrix the wax does not pick up much dirt. Humidity >70%.

F Finish fluorfrei

H High Speed Wachs fluorfrei

R Racing Wachs fluorfrei

B Basis Wachs fluorfrei



B

**ZIPPS GT20
COLD & DRY**

ZIGT-20
-15° bis -5°
100ml
€ 20,00

Leicht fluoriertes Sportwachs für kalte Bedingungen.

Low fluorinated wax for cold conditions.



B

**ZIPPS GR21
ZERO FLUOR**

ZIGR-21-50
-15° bis -0°
50ml
€ 16,00

ZIGR-21-100
-15° bis -0°
100ml
€ 30,00

Fluorfreie Variante unseres bewährten GR 20 für kalte und feuchte Bedingungen. Sehr effektiv und sehr geschätzt auch im alpinen Skilauf und Snowboard- sowie Rodelsport.

Unfluorinated wax for cold and moist conditions. Very effective in alpine skiing, snowboarding, tobogganing and luge.



B

**ZIPPS GR31
ZERO FLUOR**

ZIGR-31-50
-5° bis +5°
50ml
€ 16,00

ZIGR-31-100
-15° bis -0°
100ml
€ 30,00

Fluorfreie Variante eines unserer Erfolgswachse. Durch seine herausragenden Gleiteigenschaften ist GR 31 in seinem Bereich zum Beispiel bei Kinder- und Jugendrennen auch renntauglich.

GR 31 ist bei sehr hoher Feuchtigkeit auch bei tieferen Temperaturen erfolgreich!

One of our most successful waxes. With high air humidity and temperatures around Zero it is synonymous for high performance and pure joy.

Extraordinary gliding features and also suitable for (Junior) races.



B

**ZIPPS GR
NEW SNOW**

ZIGR-NS-50
50ml
€ 16,00

ZIGR-NS-100
100ml
€ 30,00

Ein speziell auf neuen und fallenden Schnee hin entwickeltes Wachs. Universalwachs.

GR NewSnow has been developed especially for new and falling snow.

KOMPERDELL

www.komperdell.com

Größenhilfe: Die Faustregel für den Alpinbereich lautet:
 Körpergröße x 0,7 = Stocklänge (Mindestlänge!)
 Für RSL und Super G längere Stöcke verwenden!

Sizechart: Height x 0,7 = Polesize.



KOMPERDELL N.T. CARBON 12,3

KO1000-GS

Size: 110cm
 115cm
 120cm
 125cm
 130cm
 135cm

€ 159,00

KO1000-SL

Size: 110cm
 115cm
 120cm
 125cm
 130cm
 135cm

€ 219,95

Genau dieses Modell wird im WC gefahren, PG4 Gummigriff, Power Strap, 100% carbon mit Aluminium Kern, 12mm Ø konisch, mini Renn-teller, Wolfram/Carbid Flexspitze.

This model is used in the WC, PG4 rubber grip, power strap, 100% carbon with aluminium base, 12mm Ø conical, mini race cone, wolf-ram/carbide flexible point.



KOMPERDELL N.T. CARBON 16/10

KO1002-GS

Size: 115cm
 120cm
 125cm
 130cm
 135cm

€ 189,95

KO1002-SG

Size: 120cm
 125cm
 130cm
 135cm
 140cm

€ 189,95

Extrem steifer Rennstock mit Komperdell Duplo Griff, Systemschlaufe extrabreit, Carbon. 16/10mm Ø konisch, mini Renn-teller, Wolfram/Carbid Flexspitze.

Extremely stiff racing poles with komperdell duplo grip, system strap extra wide, carbon, 16/10mm Ø conical, mini racing cone, wolfram/carbide flexible point.



KOMPERDELL N.T. CARBON 13/9

KO1001-SL

Adult
 Size: 110cm
 115cm
 120cm
 125cm
 130cm
 135cm

€ 100,95

Renngriff Duplo, Powerstrap, Carbon, 13/9mm Ø konisch, mini Renn-teller, Flex Kronenspitze.

Duplo grip, powerstrap, carbon, 13/9mm Ø conical, mini racing cone, flexible crownpoint.



KOMPERDELL N.T. CARBON 13/9

K01003-SL Junior
Size: 90cm
95cm
100cm
105cm
110cm

€ 89,95

K01003-SLM Junior with protector
Size: 90cm
95cm
100cm
105cm

€ 120,00

Struktur Gummigriff, Powerstrap, Carbon, 13/9mm Ø konisch, mini Rennteller, Flex Kronenspitze.

Structured rubber grip, powerstrap, carbon, 13/9mm Ø conical, mini racing cone, flexible crownpoint.

KOMPERDELL N.T. 18

K01004 -GS GS 18mm
Size: 110cm
115cm
120cm
125cm
130cm
135cm

€ 89,00

K01004-SL Straight Nationalteam 18mm
Size: 110cm
115cm
120cm
125cm
130cm
135cm

€ 89,85

Renngrieff Gummi, Power-Strap, Alu, 18mm Ø. Wird von einigen Läufern des Austria Skiteams benutzt.

Racing grip, power strap, aluminium, used by quite a few racers of the austrian ski team. 18mm Ø

KOMPERDELL N.T. SUPER G 16

K01005-GS GS
Size: 90cm
95cm
100cm
105cm
110cm

€ 79,95

K01005-SL Straight
Size: 95cm
100cm
105cm
110cm

€ 69,95

Strukturgriff PE, Alu, 16mm Ø

Structured PE grip, aluminium, 16mm Ø

LEKI

Größenhilfe: Die Faustregel für den Alpinbereich lautet:
 Körpergröße x 0,7 = Stocklänge (Mindestlänge!)
 Für RSL und Super G längere Stöcke verwenden!

Sizechart: Height x 0,7 = Polesize.



LEKI WCR SL 3D

LE1000 #redisthe
 color
 Size: 115cm
 120cm
 125cm
 130cm
 135cm

€ 110,00

Gerader, hochfester Aluminiumstock Trigger System
 soft Slalom Griff
 Velcro Race Trigger Strap
 18 mm Ø Hartmetallspitze Rennteller

Straight, high strength aluminium pole trigger system, soft slalom grip
 velcro race trigger strap
 18 mm Ø
 racing basket
 carbid tip

LEKI WCR GS 3D

LE1001 #redisth
 color
 Size: 120cm
 125cm
 130cm
 135cm

€ 125,00

Ein Riesentorlaufstock aus
 hochwertigem Aluminium.
 Trigger System, RSL-Biegung
 Velcro Race Trigger Strap, 18 mm Ø
 Triple Tube Balance System
 Hartmetallspitze , aerodynamische Renntüte
 Gewicht: 250 g (120 cm)

Made of high quality aluminium.
 trigger system, soft downhill grip
 giant slalom shape, velcro race trigger strap
 16 mm Ø, triple tube, balance system
 GS downhill basket carbid tip
 Weight: 250 g (120 cm)



LEKI WCR LITE SL 3D JR.

LE1002	#redisthecolor
Size:	90cm
	95cm
	100cm
	105cm
	110cm
	115cm
	120cm

€ 80,00

Ein leichter, gerader Aluminiumstock mit Sportgriff, Trigger System, Trigger Security Strap, gehärteter Stahlspitze und Renneller.

A light, straight aluminium pole with sport grip, trigger system, trigger security strap, racing basket and carbid tip.



LEKI WCR LITE SL 3D JR.

LE1003	#pink
Size:	90cm
	95cm
	100cm
	105cm
	110cm
	115cm
	120cm

€ 80,00

Ein leichter, gerader Aluminiumstock mit Sportgriff, Trigger System, Trigger Security Strap, gehärteter Stahlspitze und Renneller.

A light, straight aluminium pole with sport grip, trigger system, trigger security strap, racing basket and carbid tip.



LEKI WCR LITE GS 3D JR.

LE1004	#redisthecolor
Size:	90cm
	95cm
	100cm
	105cm
	110cm
	115cm
	120cm

€ 95,00

Riesentorlaufstock aus hochfestem Aluminium mit Trigger System, leichter Biegung, soft Downhill- Griff für kleine Hände, Trigger Security Strap, gehärtete Stahlspitze und aerodynamischer Renntüte.

Giant slalom pole made of high- strength aluminium, trigger system, light giant slalom shape, soft downhill grip for small hands, trigger security strap, sintered metal point and aerodynamic racing cone.





ONE WAY

OW0001-GS One Way RD 16 GS Pro
 Size: 110cm, 115cm, 120cm, 125cm, 130cm, 135cm

€ 180,00

OW0001-SL One Way RD 16 SL Pro
 Size: 110cm, 115cm, 120cm, 125cm, 130cm, 135cm

€ 170,00

OW0002-GS One Way RD GS junior
 Size: 90cm, 95cm, 100cm, 105cm, 110cm, 115cm

€ 80,00

OW0002-SL One Way RD SL junior
 Size: 90cm, 95cm, 100cm, 105cm, 110cm, 115cm

€ 70,00



ONE WAY GATE GUARD

OW0003 € 50,00



ONE WAY RACE BASKET

OW0004 € 7,00



LE1009



LE1010



LE1012

LEKI GRIP PROTECTION

LE1009 Worldcup Cobra
€ 55,00

LE1010 Worldcup
€ 45,00

LE1012 Bügel lite
€ 45,00



KOMPERDELL GRIP PROTECTION

KO1006 Worldcup
€ 59,00

KO1007 Profi
€ 37,00



DENIFL GRIP PROTECTION

DE1167 Black
€ 22,00





LEKI TRIGGER S VARIO STRAP

LE1013 neongelb
Size: S
 L

€ 35,00



LEKI TRIGGER S FRAME STRAP

LE1014 neon
€ 39,95



LEKI ABFAHRTS/SG-TÜTE

LE1016 32mm
€ 18,00

Inkl. Schlagring und Sicherheitsring.
With brass knuckless and safety ring.



LEKI ABFAHRTS/SG-TÜTE

LE1017 40mm
€ 18,00

Inkl. Schlagring und Sicherheitsring.
With brass knuckless and safety ring.



LEKI RACINGTELLER SL

LE1018 50mm
€ 9,00

woom™



WOOM1

woom bike 1 12"
€ 229,00

Das Laufrad von woom1 ist der perfekte erste Kontakt zu den zwei Rädern.
Rad: 12"- 3,5kg

The woom balance bike is the ideal partner to introduce your young child to the concept of two wheels.



WOOM2

woom bike 2 14"
€ 405,00

Das woom2 ist das erste vollwertige Fahrrad der woom Familie. Es besteht durch einige tolle Features: flacher Sitzwinkel, kurze Kurbel, tiefe Tretlager.
Rad: 14"- 5,2kg

The 14 inch model woom2 makes it easy for kids to switch from a balance bike to a pedal bike.



WOOM3

woom bike 3 16"
€ 455,00

Das 16"-Modell woom3 bietet eine gutmütige Geometrie mit aufrechter Sitzposition und tiefem Schwerpunkt.
Rad: 16"- 5,4kg

The 16 inch model woom3 assists kids in learning to ride a bike and continuously improving their skills. The upright position on the bike helps the child balance enabling a good overview of everything.



WOOM4

woom bike 4 20"
€ 505,00

Das 20" woom4 steht mit seiner auf Fahrdynamik optimierten Geometrie, acht Gängen und den leichten Stollenreifen ganz im Zeichen eines erweiterten Einsatzspektrums.
Rad: 20"- 7,4kg

The 20" woom4 with its optimized geometry is build for enhance riding dynamics. With 8 gears and light off road tires it is perfect for exploring and an extended usage. The next step is shifting.



WOOM5

woom bike 5 24"
€ 575,00

Das woom2 ist das erste vollwertige Fahrrad der woom Familie. Es besteht durch einige tolle Features: flacher Sitzwinkel, kurze Kurbel, tiefe Tretlager.
Rad: 14"- 5,2kg

The 24" woom5 with its optimized geometry is build for enhance riding dynamics. With 8 gears and light off road tires it is perfect for exploring, an extended usage and an individual adventure.



WOOM6

woom bike 6 26"
€ 625,00

Das 26" Bike bietet dir optimale Fahrdynamik, acht Gänge sowie leichte Stollenreifen.
Rad: 26"- 9,5kg

The 26" woom6 with its optimized geometry is build for enhance riding dynamics. With 8 gears and light off road tires it is perfect for exploring, an extended usage and an individual adventure.

Mit dem WOOM OFF haben Kinder ab einem Alter von sechs Jahren ein ultraleichtes und robustes Mountainbike, mit dem sie jeden Trail rocken können. Anspruchsvolles Gelände stellt jetzt kein Hindernis mehr dar, sondern nur noch eine schöne Herausforderung.

Das spezielle Kettenblatt sorgt dafür, dass das auch die Kette so sieht. Der tiefgezogene Knick im Oberrohr ermöglicht ein schnelles und einfaches Auf- und Absteigen in jeder Situation und gibt den Kids Sicherheit bei ihren neuen Abenteuern. Aus Liebe zum Radfahren wird Leidenschaft fürs Mountainbiken.



WOOM OFF 4

WOOMS4 20"
€ 835,00

Größe 20" Gewicht 7,8kg, Alter 6 - 8 Jahre, Größe 118 - 130 cm



WOOM OFF 5

WOOMS5 24"
€ 885,00

Größe 24" Gewicht 8,6 kg, Alter 7 - 11 Jahre, Größe 125 - 145 cm



WOOM OFF 6

WOOMS6 26"
€ 935,00

Größe 26" Gewicht 9,5kg, Alter 10 - 14 Jahre, Größe 140 - 165 cm



WOOM OFF 4 AIR

WOOMSA4 20"
€ 935,00

Größe 20" Gewicht 8,8kg, Alter 6 - 8 Jahre, Größe 118 - 130 cm
Federgabel: RST- SPEX20- 15/9 1,75kg Federweg: 60mm



WOOM OFF 5 AIR

WOOMSA5 24"
€ 985,00

Größe 24" Gewicht 9,6 kg, Alter 7 - 11 Jahre, Größe 125 - 145 cm
Federgabel: RST-F1RST 24-15 1,90kg, Federweg: 80mm



WOOM OFF 6 AIR

WOOMSA6 26"
€ 1.035,00

Größe 26" Gewicht 9,5kg, Alter 10 - 14 Jahre, Größe 140 - 165 cm
Federgabel :RST - F1RST 24-15 1,90 kg, Federweg:100mm



WOOM 5 UP

WOOM5UP 24"
€ 2.996,00

Größe 24" Gewicht 15,8kg, Alter 7 - 11 Jahre, Größe 125 - 145 cm



WOOM 6 UP

WOOM6UP 26"
€ 3.096,00

Größe 26" Gewicht 16,6kg, Alter 10 - 14 Jahre, Größe 140 - 165 cm



Das superleichte und sportliche WOOM UP 5 bietet Kindern ab sieben Jahren ein hochwertiges E-Mountainbike mit sanfter Motorunterstützung und kindgerechten Komponenten für ein ganz natürliches Fahrgefühl und maximalen Fahrspaß mit der Extraportion Flow.

Ob Gipfelstürmer oder Trailsurfer, mit dem woom UP wird der Weg zum Ziel! Sicherheit bei ihren neuen Abenteuern. Aus Liebe zum Radfahren wird Leidenschaft fürs Mountainbiken.

MIT BLUETENS GEHT'S DIR BESSER!

Mit Bluetens, verbunden mit deinem Smartphone, hast du Deinen Körper „im Griff“!

Du kannst muskuläre Verspannungen reduzieren sowie Bewegungsschmerzen bekämpfen.

Oder falls du längere Zeit keinen Sport machen kannst, kannst du mit Bluetens Muskeln stärken!

Bluetens kann Dich auch einfach „nur“ massieren :) Das Bluetens-Gerät wird mit Deinem Smartphone verbunden und schon hast du Zugriff auf medizinisch erprobte Technologie, die auch von Physiotherapeuten und Sportlern verwendet wird.



Schnell, einfach, mühelos!

Du kannst Bluetens überall dort verwenden, wo du gerade Zeit hast; beim Fernsehschauen oder Musik hören, am Computer, auf einer Reise oder wenn du irgendwo warten musst.



BLUETENS ELEKTROSTIMULATOR

BL1000
€ 149,00

Bluetens ist das erste mit dem Smartphone vernetzte Elektrotherapiegerät. Es stimuliert mit sanften elektrischen Impulsen und ist zugleich so kompakt, dass Sie sich jederzeit und überall selbst entspannen, stärken und Schmerzen lindern können. Der Effekt der Behandlung ist abhängig von der Frequenz, der Intensität und der Behandlungsdauer. Egal, ob Sie eine ganz natürliche Anti-Schmerztherapie brauchen, Entspannung nach einem anstrengenden Tag benötigen oder sich aktiv erholen und stärken möchten: Bluetens ist Ihre Lösung. Eigenschaften: Gewünschter Körperbereich und Effekt sind in der App wählbar, ein einziger Bedientknopf, mehr als 100 Programme, Doppelfunktionsmodus (Bluetooth 4.0 / eigenständig): Ein Programm kann jeweils auf dem Bluetens gespeichert werden. Kompatibel ab Android 4.3 / iPhone 4S. Über USB wiederaufladbare integrierte Lithium-Ionen Batterie. 1 Stunde aufladen = 15 Anwendungstage. 25g leicht und nur 6x4x1,2cm groß. 2 Jahre Garantie.

The first smartphone connected electrostimulator. 15 body areas with more than 100 programs. 3 actions: physiocare, relaxation/recovery, strengthening. Medically certified device.

BLUETENS DUO SPORT

BL1001 Bluetens Duo Sport
€ 249,00

Bluetens Sport bietet dir 4 Aktionen: Therapieren, Entspannen, Stärken und Behandeln zudem noch die Effekte Reibung, Kneten, Druck, Klopfen und Kontraktion. Über die Bluetens App können über 100 Programme für 15 Körperbereiche ausgewählt werden.

2 Duo Sport-Geräte, 2 x 2 Kabel (S und M), 1 Beutel mit 2 x 3 Elektroden, 1 Schutzhülle, 1 Aufbewahrungsbeutel, 1 Benutzerhandbuch

Bluetens Sport offers you 4 actions: Therapy, relaxation, strengthening and treatment, plus the effects of friction, kneading, pressure, tapping and contraction. Over 100 programs for 15 areas of the body can be selected via the Bluetens app.

2 Duo Sport devices, 2x2 cables (S and M), 1 bag of 2x3 electrodes, 1 protective case, 1 carrying case, 1 user manual

ES GIBT UNZÄHLIGE MÖGLICHKEITEN!

Behandlung von Verspannungen und Schmerzen im Rücken, im Nacken, in der Schulter, an den Armen oder den Beinen, an den Gelenken und weitere...



Du kannst deine Muskeln stärken, indem Du mit Bluetens z.B., Deine Bizeps, Deinen Bauch, Deine Beine oder Dein Gesäß trainierst.

Bluetens ist super easy zu bedienen: Erst den Körperbereich auswählen, dann die Behandlungsart wählen und schon kann es losgehen.



Die schicke App liefert Dir durchdachte Programme für 15 Körperbereiche.



BLUETENS BLUEPACK S

BL1002 Electrodes
€ 14,90

Die quadratischen Elektroden S sind aus Silikon gefertigt, das sich allen Körperbereichen anpasst. Sie können 20 bis 30 mal wiederverwendet werden. Das Elektroden-Gel ist zudem hypoallergen, geruchslos und hinterlässt keine Rückstände auf der Haut. Die Elektroden S sind perfekt für die Behandlung eines Körperbereiches oder Körperteils. 12 quadratische Elektroden (50x50mm) enthalten.

Electrodes compatible with the bluetens. 12 square electrodes (50x50mm).



BLUETENS BLUEPACK M

BL1003 Electrodes
€ 14,90

Die Elektroden sind 20 bis 30 mal wiederverwendbar, aus Silikon gefertigt, hypoallergen, geruchslos und hinterlassen keine Rückstände auf der Haut. Zur gleichzeitigen Nutzung an zwei Körperbereichen oder Körperteilen. 8 Stück quadratische Elektroden (100x50mm).

Electrodes reusable 20 to 30 times, made of silicone hypoallergenic, leaves no residue, scentless. For use on two bodies area or two joints simultaneous. 8 square electrodes (100x50mm).



BLUETENS BLUEPACK SURF

BL1004 Electrodes
€ 14,90

Die kleinen Elektroden passen sich perfekt an alle Körperteile an. Sie können mit dem Wireless Clipp verwendet werden. 6 Surf Elektroden. 20-30 mal wiederverwendbar.

Small size electrodes that fit the body perfectly, to be used with the wireless clip. 6 surf electrodes. Reusable 20 to 30 times.



BLUETENS BUTTERFLY

BL1005 Electrodes
€ 14,90

Die grossen Elektroden passen sich allen Bereichen des Körpers an und können mit dem Wireless Clip verwendet werden. 3 butterfly elektroden. Hochqualitative selbstklebende Elektroden für verbesserte Leitfähigkeit und Wirkung. 20 bis 30 mal wiederverwendbar.

Large size electrodes that fit all parts of the body. To be used with the wireless clip. 3 butterfly electrodes. Reusable 20 to 30 times.



BLUETENS GÜRTEL CLIP

BL1006
€ 9,90

Der Gürtel Clip schützt das Gerät vor Stößen und macht es möglich, Bluetens an der Kleidung zu befestigen, um es auch bei Bewegung zu nutzen. Eigenschaften: schützt das Bluetens vor Stößen.

Protects from shocks and allows to fix the Bluetens on the clothes for a use in movement.



BLUETENS BOX

BL1007
€ 19,90

Das stabile Etui zum Transport des Bluetens Classic und dessen Zubehör.

The rigid carry case to transport your Bluetens Classic and its accessories.

WINFORCE®

Swiss Premium Nutrition



WINFORCE CARBO BASIC PLUS

WI1000 Neutral/900g
Lemon/900g
Peach/900g

€ 26,50

WI1001 Neutral/60g
Lemon/60g
Peach/60g

€ 2,60

Carbo Basic Plus ist eine einzigartige Kohlenhydratkombination mit einem hohen Anteil an langkettigen, komplexen Kohlenhydraten, speziell entwickelt für hochintensive und langanhaltende Belastungen. Durch den hohen Anteil der verkleisterten Stärke ist das Getränk auch bei erhöhten Dosierungen (8%) hypoton, was sich in einer sehr guten Magenverträglichkeit äussert.

Carbo Basic Plus is a unique carbohydrate combination with a high content in long-chain, complex carbohydrates, specially developed for highly intense and sustained physical exertion. Because of its high content in pregelatinized starch, this drink remains hypotonic even in higher dosage (8%) and is therefore easily digestible.

WINFORCE BOOSTER

WI1005
€ 3,44

Koffeinhaltiges Fertiggetränk. Angereichert mit L-Carnitin und prickelndem Cola-Lemon-Aroma, führt der Koffeinshot bei der Einnahme zu einem regelrechten „Boost“. Besonders für die Endphase (letzte halbe Stunde) oder kurz vor dem Start, wenn es von Anfang an zur Sache geht. Kurzfristige körperliche Leistungssteigerung.

Caffeinated beverage with L-carnitine and coke-lemon flavor. Combined with its slow-chain sugars, it shows a fast performance-enhancing effect. Lactose and gluten free.

WINFORCE L-CARNITIN

WI1006 Neutral/100g
€ 63,00

L-Carnitin dient im Fettstoffwechsel als Transportmolekül (carrier). Es transportiert die Fettsäuren in die Mitochondrien–die «Kraftwerke» der Zellen, wo die Fettsäuren zur Energiegewinnung verbrannt werden. L-Carnitin spielt somit eine zentrale Rolle im Fettstoffwechsel. (Es empfiehlt sich eine regelmäßige Einnahme über mindestens 3 Monate).

L-Carnitin serves as a carrier molecule in fat metabolism, carrying fatty acids into the mitochondriae – the cells' "power plants" – where the fatty acids are burned for energy production. L-Carnitine thus plays a pivotal role in fat metabolism. (A regular intake over a period of at least 3 months is recommended).

WINFORCE ULTRA ENERGY GEL COMPLEX 25G

WI1007 Coconut
Hazelnut
€ 3,25

Ultra Energy Complex ist ein flüssiges, möglichst naturbelastetes Energiekonzentrat auf der Basis von Kohlenhydraten und vier Pflanzenölen mit Omega-3- und Omega-6-Fettsäuren. Die erhöhte Zufuhr von hochwertigen Fettsäuren schon die körpereigenen Glykogenreserven und unterstützt die Leistungsfähigkeit über einen längeren Zeitraum. Der Zusatz von L-Carnitin begünstigt den Fettstoffwechsel und fördert die Regeneration. Frei von Laktose, Gluten oder künstlichen Zusatzstoffen.

ANWENDUNG

Sachet vor Gebrauch kneten und Inhalt direkt in den Mund geben, mit Wasser nachspülen. Während längeren Belastungen Inhalt von 1 bis 2 Sachets pro Stunde einnehmen.

A liquid and highly natural energy concentrate, Ultra Energy Complex is based on carbohydrates and four vegetable oils containing Omega-3 and Omega-6 fatty acids. Providing high levels of top-quality fatty acids means two things: 1) that the body does not have to tap into its glycogen stores and 2) that it can perform more easily over an extended period of time. In addition, the L-carnitine contained in this product enhances both the lipometabolism and recovery. Free from lactose, gluten and artificial additives.



WINFORCE POWER PRO PROTEIN

WI1002 Kakao/750g
Vanille/750g

€ 62,00

Power Pro Protein ist ein Instanteiweißkonzentrat, das sich aus einem idealen Verhältnis von hydrolysierten, schnell verfügbaren Proteinen und hochmolekularen, langsam verfügbaren Proteinen zusammensetzt. Der Körper wird unmittelbar nach der körperlichen Belastung wie Stunden danach mit den wichtigsten Aminosäurebausteinen versorgt, was eine verbesserte Regeneration nach intensiver sportlicher Aktivität zur Folge hat. (Für eine optimale Regeneration: 1 Portion unmittelbar nach der Belastung einnehmen).

Power Pro Protein is an instant protein concentrate, based on an ideally balanced combination of hydrolyzed, quickly available proteins and highly molecular, slowly available proteins. The body is supplied, both immediately after physical exertion and hours later, with the principal amino acid components for improved recovery after intensive athletic activity. (To support recovery: take 1 serving just after physical exertion).



WINFORCE WHEY ISO 94

WI1003 Kakao/700g
€ 49,00

Die Herstellung durch Ionenaustausch und cross flow Microfiltration ermöglicht einen tiefen Fett- und Kohlenhydratgehalt bei hoher biologischer Fertigkeit. Durch den hohen essentiellen Aminosäuregehalt, speziell BCAA (22,8%), eignet sich dieses Produkt ausgezeichnet für die Abdeckung des Protein-Tagesbedarfs von Leistungssportlern. Das Produkt enthält kein Aspartam und keine Laktose und ist somit sehr gut verträglich.

Produced using ion exchange and cross-flow microfiltration to minimize fat and carbohydrate content while maximizing biological value. Thanks to its high content in essential amino acids, especially BCCA (22.8%), this product perfectly meets the daily protein requirements of competitive athletes. The product contains no aspartame and no lactose and is therefore well digestible.



WINFORCE NIGHT PROTEIN

WI1004 Vanille/600g
Kakao/600g

€ 55,00

Night Protein ist eine extrem kohlenhydratarme Proteinmischung. Durch die langsame Verdauung von Kasein wird der Körper konstant mit den wichtigsten Aminosäuren versorgt, weshalb sich Night Protein speziell für die Schlafenszeit eignet. Frei von Laktose und Gluten.

Night Protein is a protein mix which is extremely low in carbohydrates. The slow digestion of casein means that the body receives a constant supply of the most important amino acids which makes night protein particularly useful for bedtime. Free from lactose and gluten.



UYN®

UNLEASH YOUR NATURE

WINNERS WEAR UYN

AUSTRIA SKI TEAM



reddot winner 2020 sports brand



Wir arbeiten jeden Tag daran, eine grünere Zukunft aufzubauen



HYPERMOTION

NOCH BESSERE BEWEGUNGSFREIHEIT

COOLVENT

DIE LUFTUNG IST MIT EINGEBAUT

COMPRESSYON

FÜR BESSERE LEISTUNG

Stephanie Venier

Marco Schwarz

Katharina Liensberger

TESTED AND RECOMMENDED BY 8 NATIONAL SKI TEAMS



Technical Sponsor



Fournisseur Officiel



WWW.UYNSPORTS.COM



UYN

UYN UNTERWÄSCHE

Leistungsorientiert, ausgereift bis ins Detail und unschlagbar: UYN-Unterwäsche mit außergewöhnlicher technischer Performance und punktgenauer Kompressionswirkung wurde getestet und wird getragen von internationalen Spitzenathleten. Das Heimatland ist ein entscheidender Teil jeder Persönlichkeit. Mit UYN kann jeder dieser Haltung Ausdruck verleihen oder einfach die gleiche UYN-Unterwäsche wie der persönliche Skistar tragen. UYN-Nationalsocken gibt es nicht nur in den Nationalfarben, sondern auch mit einer Vielzahl von technisch hochentwickelten Funktionen für Komfort, Leistung und Sicherheit.

COOLVENT

Das UYN-Coolvent-Konzept basiert auf offenen Gewebestrukturen. Die von vielen Kanälen durchzogene Innenoberfläche ermöglicht einen konstanten, komfortoptimierenden Luftstrom. Sie absorbiert Schweiß schnell, kühlt bei Bewegung und sorgt dank atmungsaktiver Eigenschaften für ein angenehm trockenes Hautklima.

HEATMEMORY

Wärmt in Ruhephasen. Isolierende Eigenschaften schützen den Körper vor Auskühlung nach Belastung, halten ihn warm und leistungsfähig.

HYPERMOTION

Der innovative Schnitt aus einem einzigen Teil unterstützt die korrekte Körperhaltung und uneingeschränkte Bewegungsfreiheit.

NATEX

Mit dem Spezialgarn NATEX lässt UYN die Natur für Ihr Wohlbefinden arbeiten. Es ist besonders leicht und reduziert das Baselayer-Gewicht um 25 %. Die Trockenzeit verkürzt sich gegenüber einem Nylon-Kleidungsstück sogar um bis zu 50 %. Dabei ist die Faser zu 100 % natürlich und somit elastischer und minimiert Gerüche mittels bakterio-statischem Effekt.

UYN BASE LAYERS

UYN base layers make sure that sweat, cold or injuries don't get in your way. Their smart functions effectively support your ideal skin climate, enhance healthy body position and improve your overall performance. All the topathletes of Austria, Italy, Germany and Slovenia wear UYN products and we've got you covered when you want the same as your favourite skistar.

COOLVENT

The UYN Coolvent concept is based on the open structure of the fabric. Numerous channels permeate the inside surface to assure a constant airflow that optimizes comfort. The textile quickly absorbs perspiration, cools the body during movement, and keeps the skin comfortably dry thanks to its actively breathable characteristics.

HEATMEMORY

Warms during rest phases. Isolating characteristics protect the body against cooling after exertion, keeping the body warm and ready for peak performance.

HYPERMOTION

Cut from a single piece of fabric, innovative tailoring supports correct bodily posture and unrestricted freedom of movement.

NATEX

With the special NATEX thread, UYN lets nature work for your wellbeing. NATEX is especially light and reduces the weight of the base layer by 25 percent. NATEX garments dry up to 50 percent faster than comparable nylon clothing. The 100%-natural organic fiber is more elastic and the bacteriostatic effect minimizes odours.



ITALY



UYN NATYON 3.0 UW SHIRT

UYN120-IT

Size: XS / S/M / L/XL / XXL

€ 139,00

UYN NATYON 3.0 UW PANTS

UYN121-IT

Size: XS / S/M / L/XL / XXL

€ 119,00

UYN NATYON 3.0 SOCKS

UYN123-IT

Size: 35/38 / 39/41
42/44 / 45/47

€ 34,90

S.135



GERMANY



UYN NATYON 3.0 UW SHIRT

UYN120-GE

Size: XS / S/M / L/XL / XXL

€ 139,00

UYN NATYON 3.0 UW PANTS

UYN121-GE

Size: XS / S/M / L/XL / XXL

€ 119,00

UYN NATYON 3.0 SOCKS

UYN123-GE

Size: 35/38 / 39/41
42/44 / 45/47

€ 34,90

S.135



AUSTRIA



UYN NATYON 3.0 UW SHIRT

UYN120-AT

Size: XS / S/M / L/XL / XXL

€ 139,00

UYN NATYON 3.0 UW PANTS

UYN121-AT

Size: XS / S/M / L/XL / XXL

€ 119,00

UYN NATYON 3.0 SOCKS

UYN123-AT

Size: 35/38 / 39/41
42/44 / 45/47

€ 34,90



AUSTRIA



UYN NATYON 3.0 UW SHIRT KIDS

UYN120-AT

Kids

Size: 10/11J, 12/13J

€ 99,00

UYN NATYON 3.0 UW PANTS KIDS

UYN121-AT

Size: 10/11J, 12/13J

€ 89,00



UYN LADY AMBITYON UW SHIRT

UYN104 black/melange
pink/aqua
Size: XS / S/M / L/XL
€ 109,00

UYN LADY AMBITYON UW PANT MEDIUM

UYN105 black melange
pink /aqua
Size: XS / S/M / L/XL
€ 89,00



UYN MAN AMBITYON UW SHIRT

UYN106 blackboard
black/white
Size: S/M / L/XL / XXL
€ 109,00

UYN MAN AMBITYON UW PANT MEDIUM

UYN107 blackboard
black/white
Size: XS / S/M / L/XL / XXL
€ 89,00



UYN VISION JUNIOR UW SET

UYN115 Royal Sunny
Sweet Pink
Size: 6/7 / 8/9 / 10/11 / 12/13
€ 79,00

Unterhemd und Unterhose der Linie VISION in einem Set, das für das Wohlbefinden der Kinder bei ihren sportlichen Aktivitäten konzipiert ist. Dank des dreidimensionalen Coolvent-Systems und der besonderen Drylight-Technologie bleibt der Schweiß nicht auf der Haut, sondern wird nach außen befördert, wo er schnell verdunstet. Der innovative Schnitt von Unterhemd und Unterhose bietet vollkommene Bewegungsfreiheit und unterstützt die korrekte Körperhaltung.

Undershirt and underpants from the VISION line in a set designed for children's well-being during their sporting activities. Thanks to the three-dimensional Coolvent system and the special Drylight technology, sweat does not remain on the skin but is transported to the outside, where it quickly evaporates. The innovative cut of the undershirt and underpants offers complete freedom of movement and supports the correct posture.



UYN SKI JUNIOR SOCKS

UYN114 Medium Grey Melange/Turquoise
Light Grey/ Coral Flou
Size: 24/26 / 27/30 / 31/34 / 35/38
€ 14,90

Der Kindersocken von UYN sorgt für eine ideale Passform und optimale Belüftung.

The children's socks from UYN ensure an ideal fit and optimal ventilation.



EVOLUTION LADY'S UV SHIRT

UYN111 Blackboard/Anthracite
White
Size: XS / S/M / L/XL
€ 89,00

Sehr funktionelles Longsleeve. Schnell trocknend, feuchtigkeitstransportierend, atmungsaktiv, geruchsneutral und elastisch. 89% Polyamid 9 % Polypropylen 2% Elasthan

Very functional long sleeve. Quick drying, moisture wicking, breathable, odorless and elastic. 89% polyamide 9% polypropylene 2% elastane



UYN LADY EVOLUTION UW PANTS MEDIUM

UYN108 Blackboard/Anthracite
White
Size: XS / S/M / L/XL
€ 74,00

„Atmungsaktiv, ergonomisch, bequem: Dafür steht die UYN® Evolution UW Pants aus Natex, einer Nylonfaser auf 100 Prozent biologischer Basis für ein ideales Klima-Management. Polyamid 86% Polypropylen 12% Elasthan 2%“

Breathable, ergonomic, comfortable: This is what the UYN® Evolution UW Pants made of Natex stand for, a 100 percent biologically based nylon fiber for ideal climate management. Polyamide 86% Polypropylene 12% Elastane 2%



UYN SKI EVO RACE LADY SOCKS

UYN124 Black/Purple
Size: 37/38 / 39/40 / 41/42
€ 29,90

Die Skisocken Evo Race für Frauen geben Stabilität und Halt, verschiedene Technologien von UYN® dämpfen Stöße und schützen damit den Fuß. 64 % Polyamid, 25 % Polyester, 6 % Elastan, 5 % Polypropylene

The Evo Race ski socks for women provide stability and support, while various UYN® technologies absorb shock and thus protect the foot. 64 % Polyamid, 25 % Polyester, 6 % Elastan, 5 % Polypropylene



UYN MAN EVOLUTION UW SHIRT LG SL

UYN109 Anthracite melange
Nude/Avio
Size: S/M / L/XL / XXL
€ 89,00

Sehr funktionelles Longsleeve. Schnell trocknend, feuchtigkeitstransportierend, atmungsaktiv, geruchsneutral und elastisch. 89% Polyamid 9 % Polypropylen 2% Elasthan

Very functional long sleeve. Quick drying, moisture wicking, breathable, odorless and elastic. 89% polyamide 9% polypropylene 2% elastane



UYN MAN EVOLUTION UW PANTS MEDIUM

UYN110 Anthracite melange/
Nude/Avio
Size: S/M / L/XL / XXL
€ 74,00

Atmungsaktiv, ergonomisch, bequem: Dafür steht die UYN® Evolution UW Pants aus Natex, einer Nylonfaser auf 100 Prozent biologischer Basis für ein ideales Klima-Management. Polyamid 86% Polypropylen 12% Elasthan 2%

Breathable, ergonomic, comfortable: This is what the UYN® Evolution UW Pants made of Natex stand for, a 100 percent biologically based nylon fiber for ideal climate management. 86% polyamide 12% polypropylene 2% elastane



UYN SKI ONE MERINO SOCKS

UYN113 Anthracite /Turquoise
Pink Black
Size: 35/38 / 39/41 / 42/44
45/47
€ 31,50

UYN Ski Merino Socken sind ein Hochleistungsmodell aus Merinowolle, natürlich isolierend und geruchshemmend. 67% Merino, 32% Polyamid, 1% Elastan

UYN Ski Merino socks are a high performance model made of Merino wool, naturally insulating and anti-odour. 67% merino, 32% Polyamid, 1% Elastan



DENIFL SOCKS

DE1168 White (1-3 pair)
 Size: 35-38
 39-42
 43-46
 € 24,00 statt € 27,00
 Ersparnis 11,11%

Ein dünner Rennsocken mit Verstärkungen an den wichtigen Stellen. Die Kombination aus higtech Fasern und Wolle verspricht einen sehr hohen Tragekomfort.

Thin racing socks, reinforced on the most important spots. Combines high tech fabric with wool and therefore reaches a very high wearing comfort.



DENIFL SOCKS

DE1169 Grey (1-3 pair)
 Size: 31-34
 € 24,00 statt € 27,00
 Ersparnis 11,11%

Ein dünner Rennsocken mit Verstärkungen an den wichtigen Stellen. Die Kombination aus higtech Fasern und Wolle verspricht einen sehr hohen Tragekomfort.

Thin racing socks, reinforced on the most important spots. Combines high tech fabric with wool and therefore reaches a very high wearing comfort.



DENIFL SOCKS

DE1170 Black (1-3 pair)
 Size: 35-38
 39-42
 43-46
 € 19,00 statt € 24,00
 Ersparnis 20,85%

Extrem dünner Rennsocken mit Silberfasern. Perfekte Passform.

Extreme thin racing socks with high tech silver fiber. Perfect wearing comfort.



Alle Heat-Produkte können in mehreren Stufen individuell beheizt werden.



All heat products can be individually heated up in several settings.



Alle heat socks + gloves sind kombinierbar mit Lithium Pack rcB 1200 und Lithium Pack rcB 1800.



All heat socks + gloves can be combined with: Lithium Pack rcB 1200 and Lithium Pack rcB 1800.



Alle Heizprodukte lassen sich bequem per Smartphone App steuern.



All heat products can be easily controlled via the smartphone app.



**LENZ LITHIUM PACK RCB 1200
LENZ LITHIUM PACK RCB 1800**

LZ1000 1200
€ 169,99

LZ1001 1800
€ 199,98

Leichte Lithium Pack passen zu allen Modellen Lenz Heat Socks, Heat Vest, Heat Bandage und LED System. Lithium Pack mit Druckknöpfen befestigen. Heizleistung über 3 Stufen am Akkupack regelbar. Heizleistung stufenlos über Smartphone (Bluetooth Smart Ready) fernbedienbar. Wärmeentwicklung bis zu 14 Stunden / 20 Stunden. Globales USB-Ladegerät mit Ladeanzeige. Kurze Ladezeit und flexible Kunststoffhülle.

Light lithium packs fit all models of Lenz heat socks, heat vest, heat bandage and LED system. Attach lithium pack via press studs. Heat can be regulated via 3 settings on the lithium pack. Heat can be continuously regulated remotely via smartphone (Bluetooth smart ready). Heat development for up to 14h / 20h. Global USB-charger with charging display. Short charging time. Flexible plastic case.

LENZ HEAT SOCK 4.1 TOE CAP

LZ1003 Black
Size: 35-38 / 39-41
 42-44 / 45-47

€ 69,98

Funktionssocke mit integriertem, nicht spürbarem Heizelement. Heizelement der neuesten Generation, das den Zehenbereich komplett umschließt. Optimaler Feuchtigkeitstransport. Ergonomisch gestrickt. Zusätzlicher Schienbeinprotektor. Polsterungen der exponierten Stellen. Ringbandagen für optimalen Halt am Fuß. Einfache Befestigung der Lithium Packs über Druckknöpfe am Bündchen. Maschinenwaschbar bis 30°C.

Performance sock with integrated heating element you don't notice. Heating elements of the latest generation which completely incorporate the toe area. Optimal moisture transportation. Ergonomically knitted. Padding on the exposed parts. Ring bandages for optimum support on the foot. The lithium packs are easy to attach by means of press studs on the legband. Machine washable at 30°C.

**LENZ HEAT SOCK 5.1 TOE CAP
SLIM FIT**

LZ1005 Black/red/grey
Size: 35-38 / 39-41
 42-44 / 45-47

€ 89,99

Funktionssocke mit integriertem, nicht spürbarem Heizelement. Kompletter Zehenbereich (oberhalb und unterhalb) und Ballen werden beheizt. Optimaler Feuchtigkeitstransport. Ergonomisch gestrickt. Zusätzlicher Schienbeinprotektor. Polsterungen der exponierten Stellen. Ringbandagen für optimalen Halt am Fuß. Einfache Befestigung der Lithium Packs über Druckknöpfe am Bündchen. Maschinenwaschbar bis 30°C.

Functional sock with integrated heating element you don't notice. Toe region and balls of the foot are heated. Optimal moisture transportation. Ergonomically knitted. Additional shin protector. Padding on the exposed parts. Ring bandages for optimum support on the foot. The lithium packs are easy to attach by means.

Ein absoluter Trendsetter - Speedone - Einteiler für den Skirennbereich:

- Softshell Polyester
- dehnbarer Reißverschluss zentral
- 40 gr. Primaloft Füllung im Brust- und Rückenbereich
- rutschfester Gummiabschluss an Oberschenkel und Achsel

An absolute trendsetter - Speedone - one-piece for the ski racing sector:

- Softshell polyester
- elastic zipper central
- 40 gr. Primaloft filling in the chest and back
- non-slip rubber on the thigh and armpit



SPEEDONE ANZUG

DE1171

Adult

Size:

XXXS / XXS / XS / S /
M / L / XL / XXL / XXXL

€ 177,00

~~statt € 299,96~~

Ersparnis40%

Teambekleidung mit individueller Beschriftung selbst kreativ sein oder von uns gestalten lassen!

Design trifft perfekte Qualität!

Für detaillierte Informationen stehen wir dir gerne zur Verfügung.

Your team, your design. We can design it for you, but you can also design it yourself.

Design meets perfect quality!

For detailed information we are at your disposal.



DENIFL OVERALL

DE1172 Adult
 Size: XXS / XS / S / XL / XXL
 € 599,00

Absolut trendy, technisch und sehr bequem. Der Overall überzeugt mit folgenden Details: das spezielle dünne Material gibt genug Bewegungsfreiheit und hält trotzdem warm, genügend Taschen für Liftkarte, Handy usw., ideal im Rennbereich - z.B. über dem Rennanzug bis kurz vor dem Start.

Absolutely fashionable, technical and very comfortable. The thin material allows enough place for movement but still keeps you comfortable warm. Enough pockets for lift card, phone ... etc., ideal for racing - wear it over the racing suit before the start and after the race.



DENIFL REGENMANTEL DENIFL RAINCOAT

DE1174 140/blue
 164/blue
 DE1173 S/black
 M/black
 L/black
 XL/black

€ 130,00

Der Denifl Regenmantel glänzt durch neues Design und durch gute Features: wind- und wasserdicht, Belüftungssystem am Rücken, Regenmantellänge kann durch Druckknöpfe verändert werden. Wird über den Anorak getragen, Wind-, Regen- und Kälteschutz!

The Denifl raincoat has the following features: wind and water proof, ventilation system on the back, raincoat length is variable. You wear the coat over coat. Protection against wind, rain and coldness.



ATOMIC RS JACKET

AT1000 Black
 AT1001 Red
 Size: S / M / L / XL
 € 159,99



ATOMIC RS JACKET KIDS

AT1002 Red
 Size: 128 / 140 / 152
 € 119,99



CRAFT PARKA

CT1010-BK Woman - Black
 Size: XS / S / M / L
 CT1011-BK Man - Black
 Size: S / M / L / XL
 € 109,95
 CT1012-BK Kids - Black
 Size: 122/128 / 134/140 / 146/152
 € 93,00

Gefütterte, lange Jacke mit strapazierfähigem Außenmaterial, die sich ideal zum Aufwärmen bei Kälte oder als warme Jacke für Mitarbeiter und Spieler auf der Bank eignet. Features: 2-Wege-Reißverschluss, abnehmbare Kapuze, sechs Taschen und verstellbare Ärmelenden. Weiblicher Schnitt. Material: Fabric 1: 100% Polyester

Padded, longline jacket with a durable shell, ideal for warming up in the cold or as a warm jacket for staff and players on the bench. Features: 2-way zip, detachable hood, six pockets and adjustable cuffs. Feminine cut.



PROMO HEAD VEST MEN

HE1007

Size: XS / S / M / L / XL

€ 85,00



PROMO HEAD HOODIE FZ MEN

HE1007

Size: XS / S / M / L / XL

€ 85,00



HEAD RACE KINETIC JACKET MEN

HE1005 black

Size: S / M / M-L / L / XL

€ 250,00

Die RACE KINETIC JACKET MEN Herrenjacke mit dem kultigen World Cup Rebels-Branding vereint leichte Performance mit hochwertigem, sportlichem Design.

Lightweight performance is blended with premium, sporty design in the RACE KINETIC JACKET MEN with its iconic World Cup Rebels branding.



HEAD RACE KINETIC JACKET WOMAN

HE1006 black

Size: S / S-M / M / L

€ 250,00

Die RACE KINETIC Jacke Damen mit dem kultigen World Cup Rebels-Branding vereint leichte Performance mit hochwertigem, sportlichem Design.

Lightweight performance is blended with premium, sporty design in the RACE KINETIC JACKET WOMEN with its iconic World Cup Rebels branding.



ENERGIAPURA FLAINE LIFE JACKET

EP1013 Men
 Mountain
Size: XS / S / M / L / XL / XXL
€ 385,00

EP1016 Women
 Black / Lilly
Size: XS / S / M / L
€ 340,00

Jacke mit Kapuze aus RACETECH-Gewebe RECYCELT UND RECYCLBAR 20.000 mm Wassersäule und Atmungsaktivität von 20.000 g / m² in 24 Stunden. Das Außenmaterial ist DWR-behandelt, damit Schmutz und Flüssigkeiten geräuschlos abgleiten können. Der recycelte und recycelbare Stoff ist sublimatisch bedruckt. Die Innenpolsterung ist ZERO DOWN RECYCLED di gr. 150/qm hochthermisch und atmungsaktiv. Stoff mit Windtex-Membran. Drei Taschen auf der Vorderseite und eine Skipasstasche am Ärmel mit wasserdichtem Reißverschluss. Innentasche mit Reißverschluss und eine innere Netztasche für Maske. Ergonomischer Schnitt, feste, per Kordel verstellbare Kapuze. Die Ärmel sind mit einem winddichten Bündchen versehen, das durch Klettverschluss verstellbar ist. Verstellbarer Jackenboden mit elastischer Kordel und Stopper. Innerer Schneefang verstellbar mit rutschfestem Gummizug und Verschluss mit Druckknöpfen.

Jacket with hood in RACETECH fabric RECYCLED, AND RECYCLABLE 20,000 mm water column and breathability of 20,000 gr / sqm in 24 hours. The outer fabric is treated DWR to let dirt and liquids slide quickly. The recycled and recycable fabric is printed sublimatic. The internal padding is ZERO DOWN RECYCLED di gr. 150/sqm highly thermal and breathable. Fabric with windtex membrane. Three pockets on the front and one ski pass pocket on sleeve with waterproof zip. Inner pocket with zip and one inner mesh pockets for mask. Ergonomic cut, fixed hood adjustable by cord. Sleeves are provided with a windproof cuff, adjustable by velcro. Adjustable jacket bottom with elastic cord and stopper. Inner snow gaiter adjustable with antislip elastic and closure with pressure buttons.



ENERGIAPURA GILET SAAS FEE JUNIOR

EP1014 Blau
Size: 8J / 10J / 12J / 14J
€ 94,00

Thermoweste, atmungsaktiv, wasserabweisend aus recyceltem Stoff. Gefüttert mit weicher Watte. Schmale Passform, runder Kragen, Ärmel und unterer Ärmel mit elastischem Stoff abgesetzt. Zwei Vordertaschen mit Reißverschluss.

Thermal vest, breathable, water repellent in recycled fabric. Padded in soft wadding. Slim fit, round collar, sleeve and the bottom sleeve trimmed in elastic fabric. Two front pockets with zip.



ENERGIAPURA DUVIN LIFE JUNIOR

EP1015 Planet
Size: 8J / 10J / 12J / 14J
€ 198,00

Jacke mit Kapuze, wasserdicht, atmungsaktiv, wasserabweisend mit einer Wassersäule über 10.000 mm und atmungsaktiv. Futter 250 g Watte

Jacket with hood, waterproof, breathable, water repellent with a water column above 10.000 mm and breathability. Lining 250g wadding



ENERGIAPURA SWEATSHIRT LIFE JUNIOR

EP1017 Mountain
Planet
Size: 10J / 12J / 14J
€ 145,00

Sweatshirt im Sublimationsdruck mit monoelastischem, recyceltem und recycelbarem Stoff. Eng anliegende Ärmel. Zwei aufgesetzte Stepptaschen auf der Vorderseite, Reißverschluss zum vollständigen Öffnen, verstellbare Kapuze mit Kordel.

Sweatshirt printed in sublimation with monoelastic fabric recycled and recycable. Fitted sleeves. Two quilted patches pockets on the front, zip for total opening, adjustable hood with cord.



ENERGIAPURA SWEATSHIRT LIFE

EP1018 Mountain
Planet
Size: XS / S / M / L / XL
€ 155,00

Sweatshirt im Sublimationsdruck mit monoelastischem, recyceltem und recycelbarem Stoff. Eng anliegende Ärmel. Zwei aufgesetzte Stepptaschen auf der Vorderseite, Reißverschluss zum vollständigen Öffnen, verstellbare Kapuze mit Kordel.

Sweatshirt printed in sublimation with monoelastic fabric recycled and recycable. Fitted sleeves. Two quilted patches pockets on the front, zip for total opening, adjustable hood with cord.



ENERGIAPURA STIRNBAND BRYNE

EP1019 Schwarz
Grün
Blau
Pink
€ 25,00



ENERGIAPURA BELT

EP1020 Man
Woman
Junior
€ 33,00



**ENERGIAPURA SHORT WENGEN
JUNIOR**

EP1022 Black
 Sizes: 8J / 10J / 12J / 14J
€ 104,90

Die Trainingshose ist winddicht und wasserabweisend. Sie verfügt über 2 Reißverschlüsse die komplett auf gehen.

The training pants are windproof and water-repellent. It has 2 zippers that open completely.



ENERGIAPURA SHORT WENGEN

EP1022 Black
 Sizes: XS / S / M / L /
 XL / XXL

€ 109,90

Die Trainingshose ist winddicht und wasserabweisend. Sie verfügt über 2 Reißverschlüsse die komplett auf gehen.

The training pants are windproof and water-repellent. It has 2 zippers that open completely.



**ENERGIAPURA RENNANZUG LIFE
JUNIOR**

EP1025 Dark Blue
 Rainbow bunt
 Fluid Multicolor
 Globe Black
 Sizes: 8J / 10J / 12J / 14J
€ 355,00

Trainingsrennanzug in coolem Design mit Polsterung.

Trainingsracesuit fashionable designed with paddings.

ENERGIAPURA RENNANZUG LIFE

EP1026 Globe Blue
 Dark Blue
 Globe Black
 Rainbow bunt
 Sizes: XS / S / M / L
 XL / XXL

€ 395,00

Trainingsrennanzug in coolem Design mit Polsterung.

Trainingsracesuit fashionable designed with paddings.

**ENERGIAPURA RENNANZUG
GLOBE FIS NORM**

EP1024 Dark Blue
 Size: XS / S / M /
 L / XL / XXL

€ 460,00

Fis genormter Rennanzug von Energieapura ohne Protektoren.

Fis normed Racing suit without protection.



POC SKIN GS

PO1000-UZ Uranium Black/Zink Orange
Size: S / M / L / XL

PO1000-NBW Natrium Blue/Hydrogen White
Size: S / M / L / XL

€ 630,00

Der FIS-zugelassene Speed-Anzug wurde aus einem Material mit besserer Strapazierfähigkeit neu konstruiert und bietet Skirennfahrern den nötigen Schutz, ohne die Geschwindigkeit zu beeinträchtigen.
80 % Polyester, 20 % Elasthan

Reconstructed from a material with better durability, the FIS-approved Speed Suit offers ski racers the protection they need without sacrificing speed.
80 % Polyester, 20 % Elasthan



POC SKIN GS JR

PO1001-NBW Natrium Blue/Hydrogen White
Size: 130 / 140 / 150 / 160 / 170

PO1001-SFG Speedy Gradient Opal Blue/
Flourescent Yellow /Green
Size: 140 / 150 / 160 / 170

PO1001-SGY Speedy Gradient Flourescent Pink/
Aventurine Yellow
Size: 130 / 140 / 150 / 160 / 170

PO1001-RP Rhandonite Pink /Zink Orange
Size: 140 / 150 / 160 / 170

PO1001-ZH Zink Orange / Hydrogene White
Size: 140 / 150 / 160 / 170

PO1001-HY Hexagene Yellow
Size: 140 / 150

PO1001-XX Tropical Race
Size: 130 / 140 / 150 / 160 / 170

€ 430,00

Der POC Rennanzug ist für Kinder gedacht und bietet Schutz mit Schutzprotektoren an Armen und Beinen.
Material: 80% Polyester und 20% Elastane

POC racing suit with protection for kids.
Material: 80% polyester und 20% elastane



POC RACE VEST JR

PO1002-FO Fluorec orange
 PO1002-UB Uranium black
 Sizes: 130 / 140 /
 150 / 160

€ 149,95

- Trainingsweste für Junior-Skirennfahrer
- Bietet zusätzliche Wärme in Westeform für ungehinderte Bewegungsfreiheit
- Ein weiches Lycra-Linin auf der Innenseite der Collar und eine gebürstete Innenseite sorgen für Wärme und Komfort. Der elastische Greifer am hinteren Saum hält die Jacke sicher in Position.

- Schlepptaschen mit Reißverschluss und eine Schecktasche mit Reißverschluss dienen zur sicheren Aufbewahrung von Handschuhen, einer Liftkarte oder einer Bankkarte
- Das Material verfügt über eine wasserdichte TPU-Membrane mit 5000 mm Wassersäule, 4-Wege-Stretch- und Klettbeständigkeit für verbesserte Haltbarkeit und Funktionalität sowie Schulterverstärkungen mit Vectran, um Schäden durch Trageski zu minimieren.

- training vest for junior ski racers provides extra warmth in a vest form for unobstructed freedom of movement
- a soft lycra linin on the inside of the collar and a brushed inner enhance warmth and comfort.gripper elastic on the back hem keeps thejacket securely in place.
- two zipped hand pockets and a zipped check pocket are included for secure storage of gloves, a lift card or a bank card
- material features a waterproof TPU membrane with 5000mm water column, 4 way stretch and velcro resistance for enhanced durability and functionality, as well as shoulder reinforcements with vectran to minimize damage caused by carrying skis.



POC RACE ZIP PANT JR

PO1003-UB Uranium black
 140/ 150/160

€ 169,96

Softshell Hose mit seitlichem Reißverschluss. Aufgeraute Innenseite und Stretch- Material sorgen für mehr Komfort und Flexibilität. 5000mm Wassersäule. Materialmischung an Unterschenkel und Knie für bessere Haltbarkeit.

Softshell pants with side zip. Roughened inside and stretch material provide more comfort and flexibility. 5000mm water column. Material mix on the lower legs and knees for better durability.



POC RACE JACKET/JR

PO1004-UB Uranium black
 Size: S / M / L / XL

€ 199,95

PO1005-UB Uranium black
 Size: 140 / 152 / 164
€ 179,95

Die Race Jacket von POC wird über dem Rennanzug getragen, schützt und hält angenehm warm. Sie besteht aus flexiblem und dehnbarem Nylon-Fabrikat.

This jacket is created to keep you protected and warm when wearing it on top of your racing suit. Made of a flexible and stretchy nylon fabric.



POC RACE SHORTS/JR

PO1006-UB Uranium black
 Size: S / M / L / XL

€ 199,85

PO1007-UB Uranium black
 Size: 140 / 150 / 160
€ 169,00

Flexibles, stretchiges und wärmendes Material.

Stretchy and flexibel nylon shorts.



POC FRISSON PANT

PO1008-UB Uranium black
 Size: S / M / L / XL

€ 299,94

Die Frisson Hose gibt Schutz und Wärme beim Training. Perfekte Passform über den Rennanzug. Verstärkter Stoff an wichtigen Stellen. Durchgehender Reißverschluss, 5000mm Wassersäule, Hinten höher geschnitten wie vorne für maximalen Komfort. Wasserdicht mit Schneegamaschen.

The Frisson pants provide protection and warmth during training. Perfect fit over the racing suit. Reinforced fabric in key areas. Full zip, 5000mm water column, cut higher at the back than at the front for maximum comfort. Waterproof with snow gaiters.



POC LOFT PARKA

PO1009-UB Uranium black
Sizes: XS / S / M / L /
XL / XXL

€ 489,00

PO1010-UB Uranium black
Sizes: 140 / 150 / 160
€ 399,95

Der POC Snow Parka besteht aus einem DWR behandelten Nylon-Material mit einer 10.000mm Wassersäule. Geeignet für kalte Temperaturen und schlechtes Wetter. Der Parka ist pflegeleicht und verliert nach dem Waschen nicht seine Bauschkraft.

Futures:
verstärkte Schulterbereiche, zum Schutz beim Tragen vom Ski und eine kleine Tasche für die Liftkarte. Die große Kapuze mit reflektierendem Logo passt auch über den Helm. Große Taschen auf der Innenseite der Jacke bieten Raum für die Handschuhe oder die Skibrille. Der hohe Kragen verfügt außerdem über Ventilationsöffnungen um das Atmen auch bei komplett geschlossener Jacke zu erleichtern.

Constructed using a multi-layer DWR treated nylon with 10 000 mm water column. Easy care padding retains its loft after wash and tumble dry. Reinforced shoulder areas for durability when carrying skis. Prebent sleeves for increased freedom of movement. Adjustable and helmet-compatible hood with reflective POC logo. Zipped gussets with laser-cut ventilation holes on the collar for better control of airflow and breathability. Ski-pass pocket inside side pocket.



POC SHELL COAT

PO1011-UB Uranium black
Sizes: S / M / L
€ 449,94

Der POC Snow Coat besteht aus einem fortschrittlichen mehrschichtigen DWR-behandelten Nylongewebe mit einer 10 000 mm Wassersäule für Komfort, Wärme und Schutz bei kälteren Bedingungen und schlechtem Wetter.

Zu den praktischen Merkmalen gehören verstärkte Schultern für eine längere Lebensdauer beim Tragen von Skiern, eine Radiotasche auf der Brust und eine sichere Skipass-Tasche, die so positioniert ist, dass das Passieren der Barrieren vor dem Skilift immer einfach ist. Die Kapuze mit einem reflektierenden POC-Logo für bessere Sichtbarkeit ist verstellbar und kann mit oder ohne Helm für optimale Funktionalität sowohl auf als auch außerhalb der Piste verwendet werden. Der Zwei-Wege-Frontreißverschluss und alle anderen Reißverschlüsse am Mantel sind mit Handschuhen leicht zu bedienen.

The POC Snow Coat is made of an advanced multi-layer DWR treated Nylon fabric with a 10 000 mm water column for comfort, warmth and protection in colder conditions and bad weather.

Practical features include reinforced shoulders for enhanced durability when carrying skis, a radio pocket on the chest, and a secure ski-pass pocket positioned to ensure passing the barriers before the ski lifts is always easy. The hood, which features a reflective POC logo for enhanced visibility, is adjustable and can be used with or without a helmet for optimum functionality both on and off the slopes. The two-way front zip and all other zip fasteners on the coat are easily operable with gloves on.



POC W'S LOFT PARKA

PO1012-UB Uranium black
PO1012-WH Off white
Sizes: XS / S / M
€ 489,00

Der POC Snow Parka besteht aus einem DWR behandelten Nylon-Material mit einer 10.000mm Wassersäule. Er garantiert Komfort und Wohlbefinden bei kalten Temperaturen und schlechtem Wetter. Die Synthetik-Isolierung hält auch bei feuchten Bedingungen warm. Der Parka ist pflegeleicht und verliert nach dem Waschen nicht seine Bauschkraft. Praktische Features sind der verstärkte Schulterbereich, der sich beim Tragen der Ski auszeichnet und den Parka schützt. Außerdem besitzt er eine spezielle kleine Tasche für die Liftkarte. Die große Kapuze mit reflektierendem Logo passt auch über den Helm. Die Passform zeichnet sich durch einen ergonomischen Fit, vorgeformten Ellenbogenbereich und seitliche Reißverschlüsse aus. Alle Reißverschlüsse lassen sich mit Handschuhen bedienen. Große Taschen auf der Innenseite der Jacke bieten Raum für die Handschuhe oder die Skibrille. Der hohe Kragen verfügt außerdem über Ventilationsöffnungen um das Atmen auch bei komplett geschlossener Jacke zu erleichtern.

Constructed using a multi-layer DWR treated Nylon with 10 000 mm water column. Synthetic padding containing loose fibers that combines the superior insulation properties of down with the water resistance of synthetic, remaining warm even when wet. Easy care padding retains its loft after wash and tumble dry. Reinforced shoulder areas for durability when carrying skis. Pre-bent sleeves for increased freedom of movement Adjustable and helmet-compatible hood with reflective POC logo. Zipped gussets with laser-cut ventilation holes on the collar for better control of airflow and breathability. Ski-pass pocket inside side pocket and 2-way front zip. All zippers are easily operated while wearing gloves. Roomy mesh pockets inside jacket to carry your stuff. Velcro at bottom of sleeve for width adjustment. Elastic cuff for extra warmth. Elastic drawstring at bottom for hem adjustment. Tone in tone embossed POC logo on the bottom rearside of the jacket.



POC M`S COALESCE JACKET

PO1013 Uranium Black
Size: S / M / L / XL / XXL
€ 199,95

Die Coalesce Jacke ist vielseitig und warm. Sie verfügt über eine 100 % recycelte T-Core Fill-Isolierung mit losen Fasern, die in schmalen Kammern eingeschlossen sind – für eine gleichmäßige Wärmeverteilung. Dauerhaft wasserabweisend und strapazierfähig.
100% Polyamid oder Nylon

The Coalesce Jacket is versatile and warm. It features 100% recycled T-Core Fill insulation with loose fibers trapped in small baffles for even heat distribution. Durable water repellency and durability.
100% polyamide or nylon



POC M`S MERINO ZIP HOOD

PO1015 Sylvanite Grey
Size: XS / S / M / L / XL / XXL
€ 159,95

Die natürlichen geruchshemmenden Eigenschaften von Wolle sorgen dafür, dass der Zip Hoodi länger frisch riecht, was es zu einem idealen Reiseartikel macht.
45% Merino wool, 42% Polyester, 7% Polyamide, 6% Elastane

The natural anti-odor properties of wool keep the garment smelling fresher for longer, making it an ideal travel item.
45% Merino wool, 42% Polyester, 7% Polyamide, 6% Elastane



POC W`S COALESCE JACKET

PO1014-UB Uranium Black
PO1014-RS Rock Salt
Size: XS / S / M / L
€ 199,95

Die Coalesce Jacke ist vielseitig und warm. Sie verfügt über eine 100 % recycelte T-Core Fill-Isolierung mit losen Fasern, die in schmalen Kammern eingeschlossen sind – für eine gleichmäßige Wärmeverteilung. Dauerhaft wasserabweisend und strapazierfähig.
100% Polyamid oder Nylon

The Coalesce Jacket is versatile and warm. It features 100% recycled T-Core Fill insulation with loose fibers trapped in small baffles for even heat distribution. Durable water repellency and durability.
100% polyamide or nylon



POC W`S MERINO HOOD

PO1016 Sylvanite Grey
Size: XS / S / M / L
€ 159,95

Die natürlichen geruchshemmenden Eigenschaften von Wolle sorgen dafür, dass der Zip Hoodi länger frisch riecht, was es zu einem idealen Reiseartikel macht.
45% Merino wool, 42% Polyester, 7% Polyamide, 6% Elastane

The natural anti-odor properties of wool keep the garment smelling fresher for longer, making it an ideal travel item.
45% Merino wool, 42% Polyester, 7% Polyamide, 6% Elastane



HELLY HANSEN JR WC SPEED SUIT GS

HM1000 Navy
Size: 8J / 10J / 12J / 14J / 16J
€ 490,00



HELLY HANSEN JR PRONGHORN SOFTSHELL SHORTS

HM1001 Black
Size: 8J / 10J / 12J / 14J / 16J
€ 90,00

Flexibles, dehnbares und wärmendes Material.

Flexible, stretchy and warming material.



HELLY HANSEN W PRONGHORN SOFTSHELL SHORTS

HM1002 Black
Size: S / M / L / XL
€ 120,00

Flexibles, dehnbares und wärmendes Material.

Flexible, stretchy and warming material.



Helly Hansen



Skizze -
Originalbild unter
www.sportshop.at



SCHÖFFEL RACE SUIT SPEED3 A RT

SL1000 rot
Size: S / M / L / XL / XXL
€ 499,94

Race Suit für FIS Abfahrt, Riesen Slalom & Super- G, exzellente Aerodynamik durch Golfballoberfläche des Materials, erfüllt FIS-Norm (30 Liter/ s/ m²), entwickelt zusammen mit dem ÖSV (Österreichisches Ski Team), von Athleten im Windkanal getestet, winddichte, wasserabweisende Membran keine Wattierung da die Athleten auf individuelle Wattierungssysteme zurückgreifen, anatomisch geschnitten, Beinabschluss mit Silikonband, originale Logoaufdrucke des ÖSV, höchster Standard in diesem Stoffsektor 77% Polyester 19% Elasthan 4% Polyurethan

The speed racing dress is a high tech product with aerodynamic surface structur like a golfball surface. The ending of the legs is made with silicon stripes. Official used of the national team AUSTRIA. with FIS certification 77% Polyester 19% Elasthan 4% Polyurethan



Skizze -
Originalbild unter
www.sportshop.at

SCHÖFFEL OVERALL RT

SL1003 rot/weiss
Size: S / L / XL
€ 559,00



Skizze -
Originalbild unter
www.sportshop.at

SCHÖFFEL RACE SUIT 3 A RT

SL1001 rot
Size: S / M / L / XL / XXL
€ 399,96

Rennanzug, angelehnt an das Design der österreichischen Nationalmannschaft, Winddichte, wasserabweisende Membran und Protektoren im Arm- und Unterschenkelbereich, anatomisch geschnitten, originale Logoaufdrucke des ÖSV, Beinabschluss mit Silikonband.

Slalom racing suit with paddings at arms, shoulders and legs. The aerodynamical fit minimizes the air resistance, the material combination enables a regulation of warmth and high elasticity. A top product which is also worn by the austrian national team.



Skizze -
Originalbild unter
www.sportshop.at

SCHÖFFEL RACE SUIT 3 K RT

SL1013 rot/weiss
Size: 152 / 164
€ 349,96

Rennanzug, angelehnt an das Design der österreichischen Nationalmannschaft, Winddichte, wasserabweisende Membran und Protektoren im Arm- und Unterschenkelbereich, anatomisch geschnitten, originale Logoaufdrucke des ÖSV, Beinabschluss mit Silikonband.

Slalom racing suit with paddings at arms, shoulders and legs. The aerodynamical fit minimizes the air resistance, the material combination enables a regulation of warmth and high elasticity. A top product which is also worn by the austrian national team.



SCHÖFFEL RACE SUIT SPEED2 A RT

SL1004 rot/weiss
Size: S / M / L / XL / XXL
€ 299,97 ~~statt € 499,85~~
Ersparnis 40%

- Race Suit für FIS Abfahrt, Riesen Slalom & Super-G
- exzellente Aerodynamik durch Golfballoberfläche des Materials
 - erfüllt FIS-Norm (30 Liter/ s/ m²)
 - entwickelt zusammen mit dem ÖSV (Österreichisches Ski Team)
 - von Athleten im Windkanal getestet
 - winddichte, wasserabweisende Membran
 - keine Wattierung da die Athleten auf individuelle Wattierungssysteme zurückgreifen
 - anatomisch geschnitten
 - Beinabschluss mit Silikonband
 - originale Logoaufdrucke des ÖSV
 - höchster Standard in diesem Stoffsektor
 - 77% Polyester 19% Elasthan 4% Polyurethan

The speed racing dress is a high tech product with aerodynamic surface structur like a golfball surface.

The ending of the legs is made with silikon strippes. Official used of the national team AUSTRIA. with FIS certification.



SCHÖFFEL RACE SUIT2 A RT

SL1005 rot/weiss
Size: S / M / L / XL / XXL
€ 239,97 ~~statt € 399,97~~
Ersparnis 40%

SCHÖFFEL RACE SUIT2 K RT

SL1006 rot/weiss
Size: 128 / 142 / 152 / 164 / 176
€ 209,97 ~~statt € 349,94~~
Ersparnis 40%

Rennanzug, angelehnt an das Design der österreichischen Nationalmannschaft

Winddichte, wasserabweisende Membran und Protektoren im Arm- und Unterschenkelbereich.

- anatomisch geschnitten
- originale Logoaufdrucke des ÖSV
- Beinabschluss mit Silikonband.

Slalom racing suit with paddings at arms, shoulders and legs. The aerodynamical fit minimizes the air resistance, the material combination enables a regulation of warmth and high elasticity. A top product which is also worn by the austrian national team.



SCHÖFFEL RACE SHORTS A RT

SL1009 black
Size: XS / S / M / L / XL / XXL
€ 199,94

SCHÖFFEL RACE SHORTS KIDS RT

SL1010 black
Size: 140 / 152 / 164
€ 179,95

Geeignet für Training und Aufwärmphase

- anatomisch geschnitten
- seitliche Besätze aus Cordura
- durchgehender Reißverschluss an den Hosenbeinen elastische Hosenträger
- Beinabschluss mit Silikonband
- originale Logoaufdrucke des ÖSV
- 83% Polyester 13% Elasthan 4% Polyurethan

High quality softshell material design fits to the racing suit.
full zipper suitable for training
83% polyester 13% elastane and 4% polyurethane.



SCHÖFFEL STRETCHPANT ZIP RT

SL1011 black
Size: 46 / 48 / 50 / 52 / 54
€ 320,00

SCHÖFFEL STRETCHPANT ZIP 1 K RT

SL1012 black
Size: 128 / 142 / 152 / 164 / 176
€ 225,00

Schöffel Stretchpant Zip 1 RT

Skihose mit seitlichem Zipp.

Dieses Modell bezeugt durch sehr hohen Tragekomfort.

Wassersäule >10.000

Material: venturi stretch

Schoeffel stretch pant Zip 1 RT

Ski pants with side zip. This model is very comfortable to wear,
with a water column >10,000

Material: venturi stretch





SPYDER COACHS BIB PANT

SY1000

Size: S (48) / M (50) / L (52) / XL (54)

€ 470,00

Trainerhose mit vielen Taschen, Knieschützern und Latz. Sorgt für angenehme Temperaturen auch an kalten Tagen.

Trainerpants with many pockets, knee protectors and suspenders. Guarantees comfort even on cold days.



SPYDER NINE NINETY RACE SUIT

SY1005

Adult

Farben:

bunt / individuell

Size:

S (48) / M (50) / L (52) / XL (54)

€ 400,00

SY1006

Kids

Farben:

bunt / individuell

Size:

6-8 J / 10-12 J / 14-16 J

€ 350,00

Der Rennanzug von Spyder ist mit leichten Polsterungen an Schulter, Armen, Knien und Beinen ausgestattet.

Spyder's racing suit features light padding on the shoulders, arms, knees and legs.

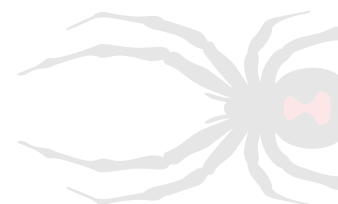



SWEET CHASER LOGO T-SHIRT W

SP1001 Black
Size: S / M / L / XL
€ 29,95

Das Chaser T-Shirt ist ein T-Shirt für den täglichen Gebrauch. Das T-Shirt aus Baumwolle hat einen geraden Schnitt und eine bequeme Passform.

The Chaser T-shirt is a t-shirt for everyday use. Mainly made out of cotton, the t-shirt has a straight cut and comfortable fit.

SWEET CHASER LOGO T-SHIRT M

SP1002 Black
SP1003 Forest Green
Size: S / M / L / XL
€ 29,95

Das Chaser T-Shirt ist ein T-Shirt für den täglichen Gebrauch. Das T-Shirt aus Baumwolle hat einen geraden Schnitt und eine bequeme Passform.

The Chaser T-shirt is a t-shirt for everyday use. Mainly made out of cotton, the t-shirt has a straight cut and comfortable fit.

SWEET CHASER SWEATER W

SP1004 Marvel
Size: XS / S / M / L
€ 69,95

Der Chaser Sweater ist für den täglichen Gebrauch. Es besteht hauptsächlich aus Baumwolle mit geradem Schnitt und bequemer Passform.

The Chaser Sweater is for everyday use. It's mainly made of cotton, with a straight cut and comfortable fit.



POC TEE

PO1017-BL Black
 Size: XXS / XS / S /
 M / L / XL

€ 34,96

100% Supima Baumwolle.
 100% supima cotton.



POC TEE JR

PO1018-GME Grey Melange
 PO1018-RP Rhodonite Pink
 PO1018-ZO Zink Orange
 Size: 130 / 140 /
 150 / 160

€ 34,94

100% Supima Baumwolle.
 100% supima cotton.



POC HOODY

PO1019-NBL Navy Blue
 PO1019-GME Grey Melange
 PO1019-EGR Emerald Green
 Size: XS

S
 M
 L
 XL

€ 89,95

100% Baumwolle.
 100% cotton.



HEAD REBELS RACING BACKPACK L

HE1000 90l
€ 120,00

Der HEAD Rebels Racing Backpack ist ein großer Rucksack für Rennfahrer und Tech- Reps, zusammen mit dem HEAD Racing Team entwickelt. Flexible, innere Trennwände für Skischuhe und Helm. Mit Fleece gefüttertes Brillenfach, zwei große Seitentaschen. Verstärkter Rücken und wattierte Schulterriemen. Strapazierfähiges PU Material. Größe: 53x65x35cm

Large backpack for tech-reps and coaches, featuring a large compartment for ski boots and helmet with a fleece lined goggle top pocket. Large side pockets for accessories, tools and waterbottles. 90L 53 x 65 x 35cm



HEAD REBELS BACKPACK

HE1001 22,5l
€ 80,00

Der HEAD Rebels Trägerucksack folgende Eigenschaften:

- Roll Top Design
- 2 vordere Zubehörtaschen
- ergonomische Rückwand
- bequeme Schulter und Hüftriemen
- Größe: 28x52x18cm

The HEAD Rebels carrier backpack has the following features:

- Roll top design
- 2 front accessory pockets
- ergonomic back panel
- comfortable shoulder and hip straps
- 28x52x18cm



HEAD REBELS TRAVELBAG

HE1003 black / white
€ 200,00

Die Rebels Travelbag ist ein leichter, qualitativ hochwertiger und mit genug Kapazität ausgestatteter Begleiter auf Reisen durch die Welt. Konstruiert und hergestellt für den häufigen Gebrauch. Große Wheelie-Bag für professionelle Skifahrer und Weltbummler Entwickelt in Zusammenarbeit mit dem Head Race Department Kann in zwei Teile geteilt werden Kompressionsbänder Griffe oben und auf der Vorderseite Teleskop-Griff, der mit der Double Skibag kombinierbar ist Strapazierfähiges Außenmaterial

The Rebels Travelbag is a light, high-quality companion with enough capacity when traveling around the world. Designed and manufactured for frequent use. Large wheelie bag for professional skiers and globetrotters Developed in collaboration with the Head Race Department Can be divided into two parts Compression straps Top and front handles Telescopic handle that can be combined with the Double Skibag Durable outer material



HEAD REBELS RACING BACKPACK S

HE1004 60l
€ 110,00

Der Rebels Racing Backpack S bietet genug Raum für Schuhe, extra Klamotten und was du sonst für den Tag auf der Piste brauchst. Dabei behält er immer seine kompakte Reisegröße. Eine gefleete Brillen-Tasche schützt wertvolle Accessoires, während des vordere Abteil einen schnellen Zugriff gewährt. 43 * 58 * 33 CM

The Rebels Racing Backpack S offers enough space for shoes, extra clothes and whatever else you need for the day on the slopes. It always keeps its compact travel size. A fleece goggle pocket protects valuable accessories, while the front compartment provides quick access. 43*58*33CM



FISCHER BACKPACK-RACE

FI0005 40l
€ 130,00

FI0005 70l
€ 145,00

Perfekt für Training und Wettkampf. Im Backpack Race findet alles Platz, was man vor und nach dem Training braucht. Dank des wasserdichten Tarpaulin Bodens und des integrierten Regenschutzes darf er auch getrost draussen neben der Loipe oder an der Piste stehen. Handschuhe, Mütze und Brille finden im separaten Frontfach Platz und eine Trinkflaschenhalterung ermöglicht den schnellen Zugriff auf Getränke. Die seitliche Lademöglichkeit hilft für die bessere Organisation feuchten und trockenen Inhalt zu trennen.

Waterproof bottom and integrated rain cover let you drop it and leave it on the snow next to the track or on the hill with no worries. Gloves, hat, and sunglasses have a separate front compartment, and a separate pocket puts your water bottle within easy reach. Side pocket loading makes it easy to store and separate damp gear.



LEVEL BACKPACK SKI TEAM 40L

LV1000 Goldeneagle, 40l
€ 109,00

Skiteam Pro Rucksack 40lt:

- Seitentaschen
- gepolsterte ergonomische Schultergurte
- seidl. Taschen aus Mesh Material
- fester, wasserdichter Boden
- verstellbarer Brustgurt
- grosse Fronttasche
- Obere Tasche
- Regenschutz
- Side pockets
- Padded ergonomic shoulder straps
- side Mesh material pockets
- solid waterproof floor
- adjustable chest strap
- large front pocket
- Top pocket
- Rain protection



**DENIFL RUCKSACK
DENIFL BACKPACK**

DE1176 44l
€ 65,00

Im Denifl Rucksack findest du Platz für Skischuhe, Rennzubehör oder sonstige Utensilien. Eine herausnehmbare Innenplatte gibt dir einen trockenen Untergrund beim Anziehen der Skischuhe. Ideal für die Rennstars von morgen. Größe: 25x35x50cm

In the denifl backpack you find room for ski boots, racing stuff and other utensils. A removable plate gives you a dry underground when you are tightening the ski boots. Ideal for the racing stars of tomorrow! Size: 25x35x50cm.



LEVEL BACKPACK SKI TEAM PRO 60L

LV1001 Goldeneagle, 60l
€ 129,00

Skiteam Pro Rucksack 60lt -Seitentaschen-verstellbarer Brustgurt-gepolsterte ergonomische Schultergurte-grosse Fronttasche-seidl. Taschen aus Mesh Material-Obere Tasche-fester, wasserdichter Boden-Regenschutz

Skiteam Pro backpack 60lt -side pockets-adjustable chest strap-padded ergonomic shoulder straps-large front pocket-side. Pockets made of mesh material-upper pocket-firm, waterproof bottom-rain cover



ATOMIC RS PACK

AT1003 50l
€ 89,00

In der großräumigen Atomic RS Pack 50L transportieren viele ihre Ausrüstung auf den Berg. Dank separater Fächer für Skischuhe, Helme, Zubehör, Werkzeug und Trinkflasche ist der Inhalt immer top-organisiert. Die Tasche ist strapazierfähig, Wasser und Schmutz abweisend und hat ein einfach zu reinigendes Tarpaulin-Innenfutter. Natürlich passt sie auch optisch perfekt zum Rest der Redster-Ausrüstung von Atomic. Dank gepolsterter Träger, Hüftgurt und Brustgurt lässt sie sich bequem tragen. Größe: 34x58x26cm

The big Atomic RS Pack 50L is the one a lot of them use to carry their equipment around. It helps you stay organized thanks to separate compartments for boots, helmets, accessories, tools and bottles. It's hard wearing, water and stain resistant with an easy-clean Tarpaulin lining inside. The design matches the rest of our Atomic Redster range. For carrying you've got padded straps, waist belt and a chest strap. Size: 34x58x26cm



ATOMIC RS PACK

AT1004 90l
€ 99,00

In der großräumigen Atomic RS Pack 80L transportieren viele ihre Ausrüstung auf den Berg. Dank separater Fächer für Skischuhe, Helme, Zubehör, Werkzeug und Trinkflasche ist der Inhalt immer top-organisiert. Die Tasche ist strapazierfähig, Wasser und Schmutz abweisend und hat ein einfach zu reinigendes Tarpaulin-Innenfutter. Natürlich passt sie auch optisch perfekt zum Rest der Redster-Ausrüstung von Atomic. Dank gepolsterter Träger, Hüftgurt und Brustgurt lässt sie sich bequem tragen. Größe: 62x43x32cm

The big Atomic RS Pack 80L is the one a lot of them use to carry their equipment around. It helps you stay organized thanks to separate compartments for boots, helmets, accessories, tools and bottles. It's hard wearing, water and stain resistant with an easy-clean Tarpaulin lining inside. The design matches the rest of our Atomic Redster range. For carrying you've got padded straps, waist belt and a chest strap. Size: 62x43x32cm



ATOMIC BOOT BAG 2.0

AT1005 34l
€ 24,95

Die Atomic Boot Bag 2.0 ist geeignet für 1 Paar Skischuhe. Eine praktische Tasche wenn du nur ein paar Schuhe transportieren möchtest.

Practical bag for one pair of skiboots.



SWIX TRINGKURT

SW1030
€ 25,00

Isolierter Trinkflaschenhalter inkl. 0,5 Liter Swix-Trinkflasche. Zusätzliche Meshtasche mit Reißverschluss und reflektierender Naht. Mesheinsätze am Rücken verbessern die Atmung. Clip-Verschluss am Gurt.

Insulated bottle holder with Swix 16oz bottle included. Mesh zippered pocket with reflective piping. Padded mesh back for breathability, clip waist strap.



VÖLKL RACE BOOT PACK RED

VL1000 55L
34x31x48 cm
€ 75,00

**VÖLKL RACE BACKPACK TEAM
LARGE RED**

VL1001 115L
49x36x65 cm
€ 110,00



POC DUFFEL 50L

PO1022 50L
€ 79,94

Diese Tasche bietet dir ein grosses Hauptfach und 4 Nebenfächer. Die Duffel Bag gibt dir einige Optionen der Tragemöglichkeiten (Tasche, Rucksack oder Reisegepäck).

A 50-liter capacity duffel bag with a large main compartment and two external pockets. The POC bag offers multiple carrying options, which include two comfortable and stowable shoulder straps that make it possible to carry the bag as a backpack.



LENZ HEAT BAG 1.0

LZ1006 48,6L
€ 169,99

Beheizbare Sporttasche. Zum Vorwärmen und Trocknen von Ski-, Snowboardschuhen, Handschuhen, Helmen geeignet. Ausgestattet mit gepolsterter Schultertrageriemen und mit 230VAC- und 12VDC-Anschluss. Schutz vor Überhitzung. Größe: 45x27x40cm

Heated sports bag. For pre-warming and drying ski, snowboard boots, gloves and helmets. Equipped with cushioned shoulder straps and with 230VAC and 12VDC connection. Protects against overheating. Size: 45x27x40cm



POC DUFFEL 80L

PO1023 80L
€ 99,95

Diese Tasche bietet dir ein grosses Hauptfach und 4 Nebenfächer. Die Duffel Bag gibt dir einige Optionen der Tragemöglichkeiten (Tasche, Rucksack oder Reisegepäck).

A 80-liter capacity duffel bag with a large main compartment and two external pockets. The POC bag offers multiple carrying options, which include two comfortable and stowable shoulder straps that make it possible to carry the bag as a backpack.



POC RACE BACKPACK

PO1152-50 50L
Black
Orange

€ 170,00

PO1152-70 70L
Black
Orange

€ 180,00

PO1152-130 130L
Black

€ 156,00

Der Race Backpack bietet großzügigen Stauraum für alles, was Skirennfahrer fürs Training oder für den Renntag benötigen.

Keep all your belongings for a day training or racing safe and protected in the durable and accessible Race Backpack.



LEKI BOOT BAG WCR

LE1022-RE 85L
€ 120,00

Dieser Rucksack ist aus sehr strapazierfähigen Planenmaterial gefertigt. Es können Skischuhe und das ganze Rennzubehör eingepackt werden. Mit innenliegenden Skischuhsack. Größe: 60x40x38cm

Functional backpack made of very strong plastic fibre. Internal skibootbag. Size: 60x40x38cm



LEKI BOOTBAG WCR

LE1028 60L
Farben: rot / pink

€ 100,00

Dieser Rucksack ist aus sehr strapazierfähigen Planenmaterial gefertigt. Es können Skischuhe und das ganze Rennzubehör eingepackt werden. Mit innenliegenden Skischuhsack. Größe: 60x40x38cm.

Functional backpack made of very strong plastic fibre. Internal skibootbag. Size: 60x40x38cm.



LEKI BOOT BAG WCR

LE1022-PI 85L
€ 120,00

Dieser Rucksack ist aus sehr strapazierfähigen Planenmaterial gefertigt. Es können Skischuhe und das ganze Rennzubehör eingepackt werden. Mit innenliegenden Skischuhsack. Größe: 60x40x35cm

Functional backpack made of very strong plastic fibre. Internal skibootbag. Size: 60x40x35cm



SCOTT MULTI GEAR BAG

ST1000 30l
€ 59,95

Der Scott Multi Gear Bag ist perfekt für alle kleineren Skiartikel geeignet, die du im Laufe des Tages benötigst. Separates Fach für feuchte Kleidung oder Sachen die leicht verloren gehen. Platz für 1 Paar Skischuhe plus Helm plus Brille, separate Tasche zum Verstauen von Handschuhen und Socken, verstaubare Schutzmatte in der Fronttasche.
Größe: 43 x 30 x 40cm

Backpack for one pair of skiboots, and helmet with goggles.
Size: 43 x 30 x 40cm



SWIX TRI PACK

SW1031 65l
€ 75,00

Das Große Hauptfach mit U-förmigem Deckelreißverschluss nimmt jede Ausrüstung auf. Zwei Seitenreißverschlüsse mit Ventilations- und Drainageöffnungen, die Skischuhe bis Größe 13 aufnehmen. Gepolsterter Boden. An den Seiten befinden sich kleinere Wachs und Werkzeugtaschen. S-förmige Schultergurte. Der gepolsterte Rücken sorgt für Stabilität und Ventilation. Fronttasche für Wachs und Tools.
Größe: 45cm x 41.25cm x 35cm

Large main compartment with U shaped opening to hold all your gear. Two size zip compartments with ventilation and drainage grommets to hold boots up to size 13. Fully padded bottom. Each side has smaller wax and tool pockets for storage. S shaped shoulder straps, padded back panel for support and ventilation. Front zip accessory pocket for tools and wax.
Size: 45cm x 41.25cm x 35cm



HEAD REBELS DOUBLE SKIBAG

HE1002 2 pair ski
€ 140,00

Ski Tasche mit folgenden Eigenschaften:

- Schützende Wheelie Tasche für 2 Paar Ski
- Leicht verstellbare Kompressionsriemen
- Haltbares Aussenmaterial
- Größe: 203 x 18 x 28cm

Ski bag with the following features:

- protective wheelie bag for 2 pairs of skis
- easily adjustable compression straps
- durable outer material
- Size: 203 x 18 x 28cm



LEKI SKI WRAP BAG

LE1019 3 pair ski
€ 79,95

Skisack Länge: 210cm, Breite: 33 cm
Wickeltasche mit 3 Reißverschluss- Fächern für 3 Paar Alpinski

Length: 210cm, Width: 33cm, Ski wrap bag with 3 separate zipp-compartments for 3 pairs of alpine skis



ATOMIC RS DOUBLE SKI WHEELIE

AT1009 2 pair ski
€ 149,94

Großes Hauptfach für 2 Paar Ski. Zubehörtasche, längenverstellbar: einrollbar und auf gewünschte Länge fixierbar. Große leise Rollen (8,5cm), 3 Kompressionsgurten innen, gepolstert, 4 Griffe, wasser- und schmutzresistentes Außenmaterial. Größe: 36x251x32cm

As the name suggests, the Atomic RS Double Ski Wheelie is big enough to comfortably take two pairs of skis and poles. It's water and stain-resistant on the outside with an easy-clean Tarpaulin lining inside. There are plenty of pockets and straps to keep your skis secure. Then it also comes with a special rolltop length adjustment, so you can pack your skis tight and safe. While the two silent big wheels make it easy to move about even when full and super heavy. Size: 36x251x32cm



POC DIMENSION VPD RUCKSACK

PO1024-AB Aragonite Brown
PO1024-SG Sylvanite Grey
€ 200,00

Trag die Last ohne zu belasten. Der Rucksack kombiniert eine Fülle von Tragmöglichkeiten mit integriertem Rückenschutz. 22L

Carry the load without feeling a burden: The Dimension VPD Backpack combines a wealth of carrying possibilities with built-in back protection. 22L



ATOMIC REDSTER FIS SKI BAG 3 PAIR

AT1006
€ 219,99

Für 3 Paar Rennski bis 191 cm.

For 4 pairs racing skies max. 191 cm.



ATOMIC SKI SLEEVE

AT1008 black/grey
€ 39,99

Für 1 Paar Ski.

For 1 pair ski.



ATOMIC BAG

AT1007 black/grey
€ 69,99

Für 2 Paar Ski.

For 2 pairs ski.



EVOC GEAR BACKPACK

EV0006 60l, schwarz
€ 110,00

EV0006 90l, schwarz
€ 130,00

Der All-in-One-Rucksack für den perfekt organisierten Ausflug in den Schnee. In einzelnen, schnell erreichbaren Fächern finden Stiefel, Helm und weitere Ausrüstung kompakt Platz und werden gut geschützt mit auf die Reise genommen.

The all-in-one backpack for a perfectly organized trip to the snow. Boots, helmet and other equipment find compact space in individual, easily accessible compartments and are well protected when you travel.

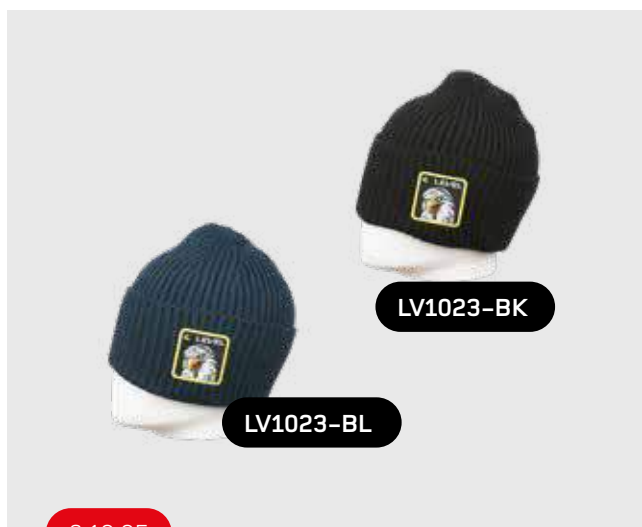

€ 19,95

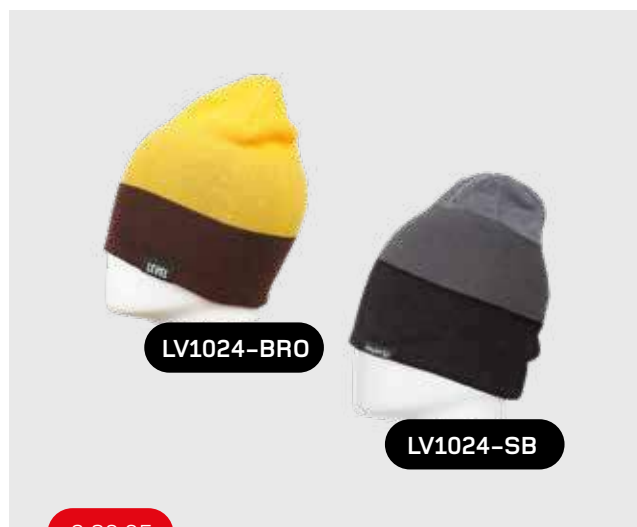

€ 29,95



€ 19,95



€ 29,99



€ 29,95

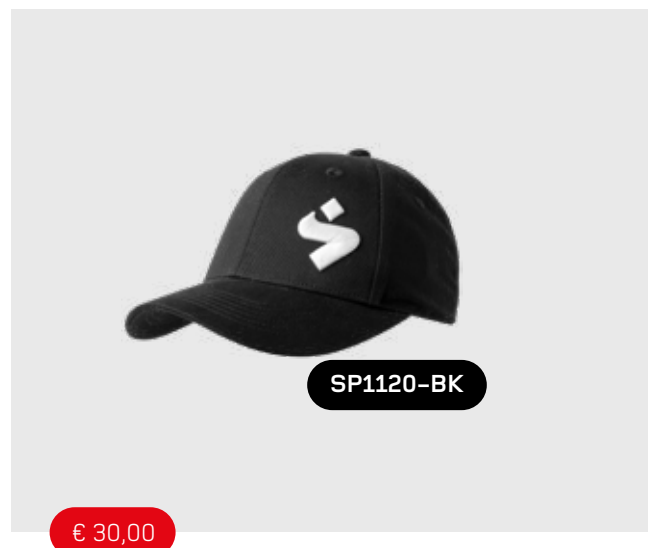
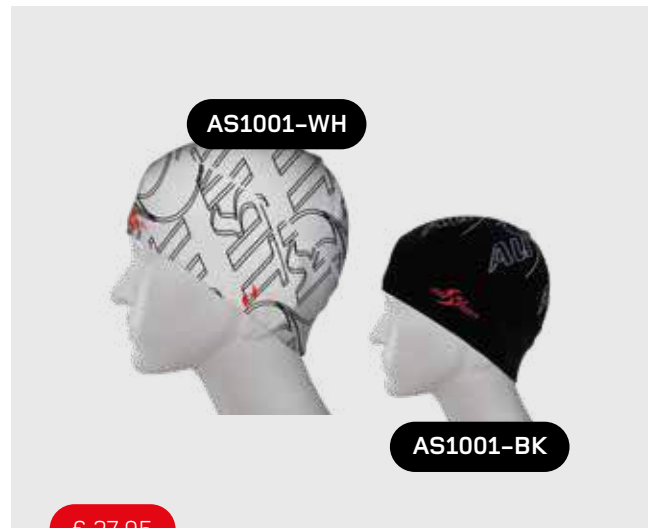
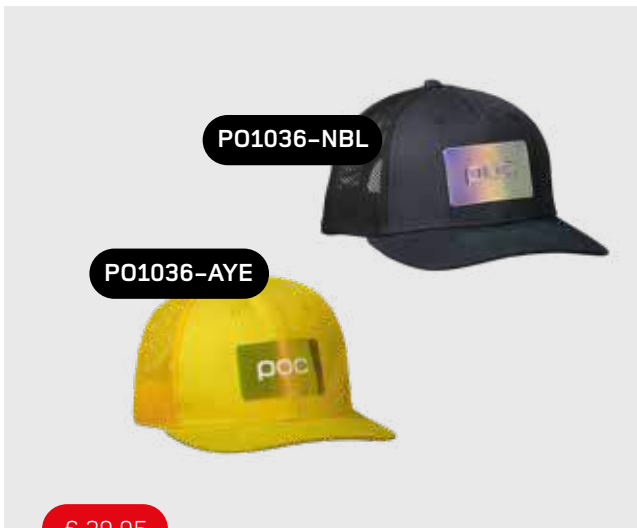

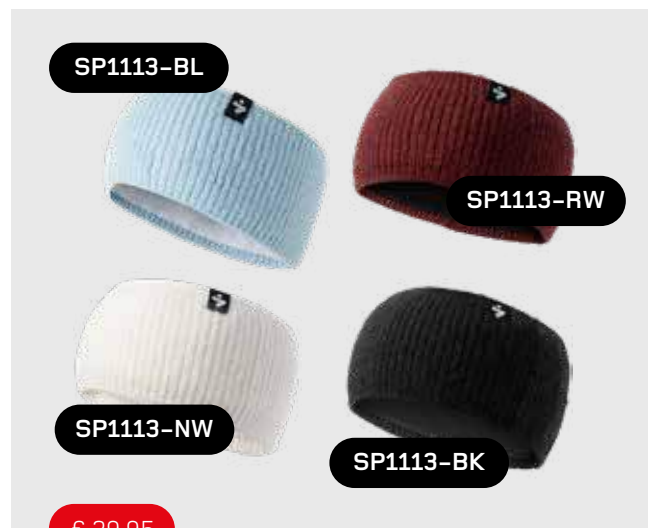
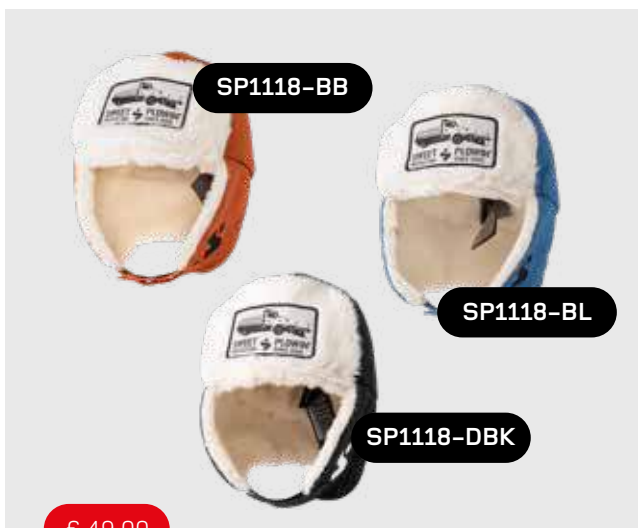
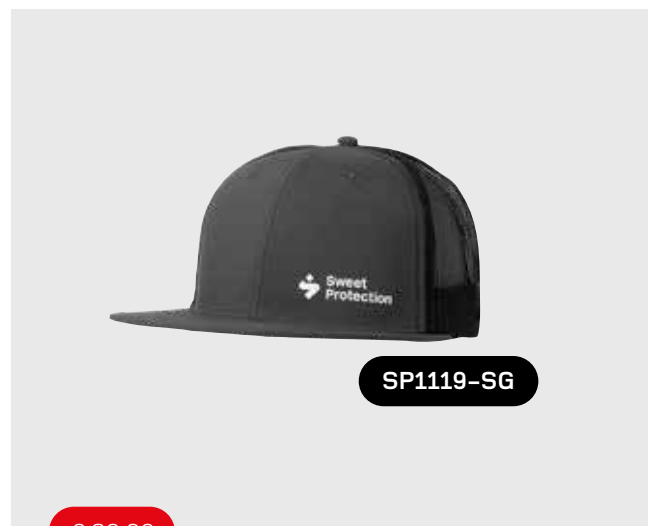
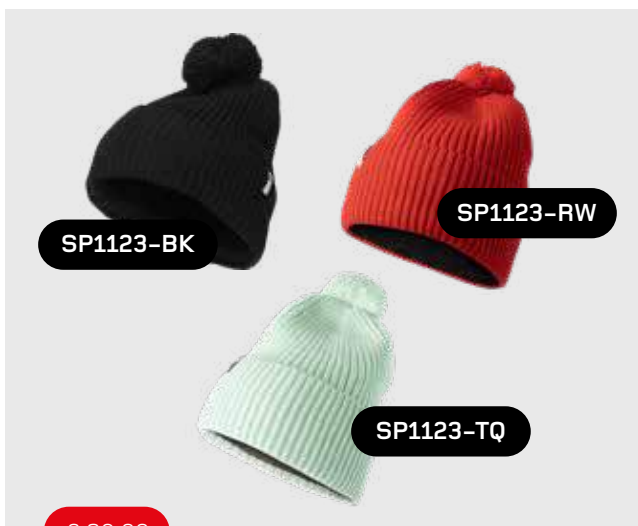
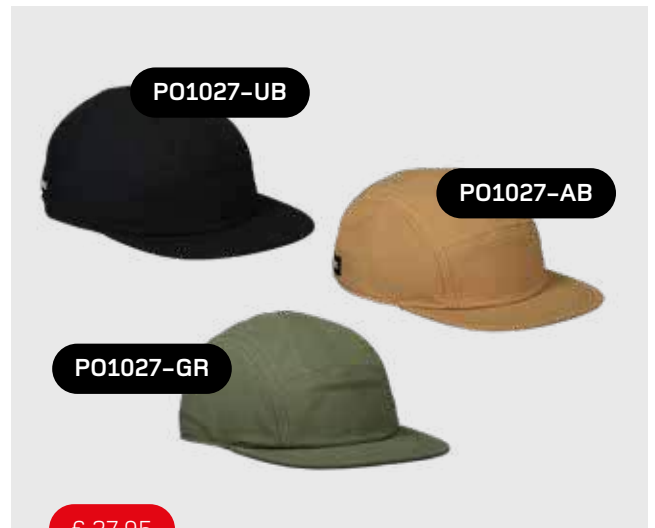
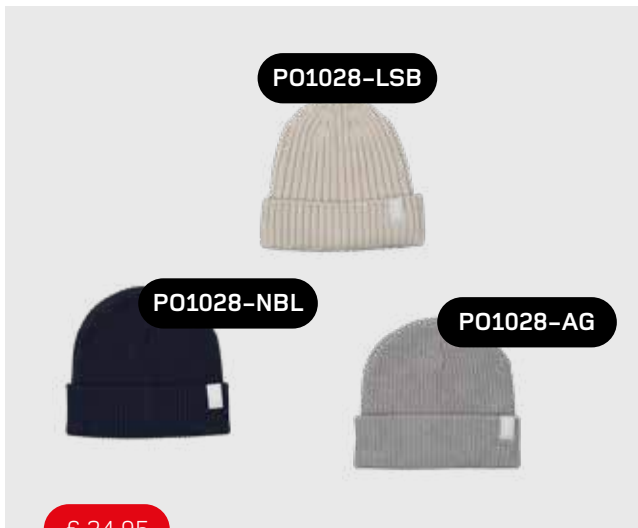

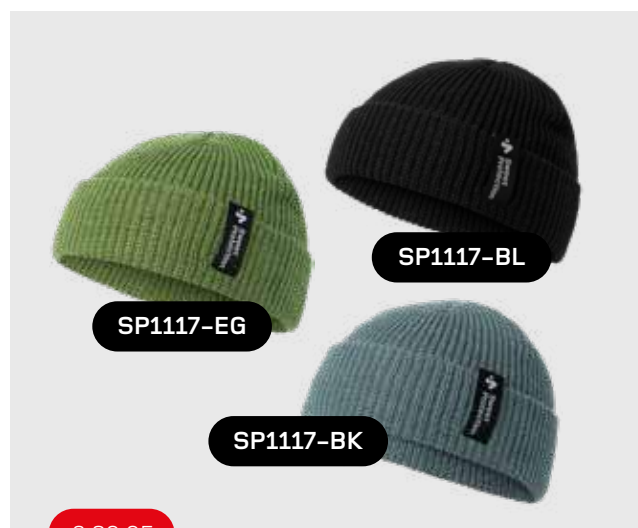
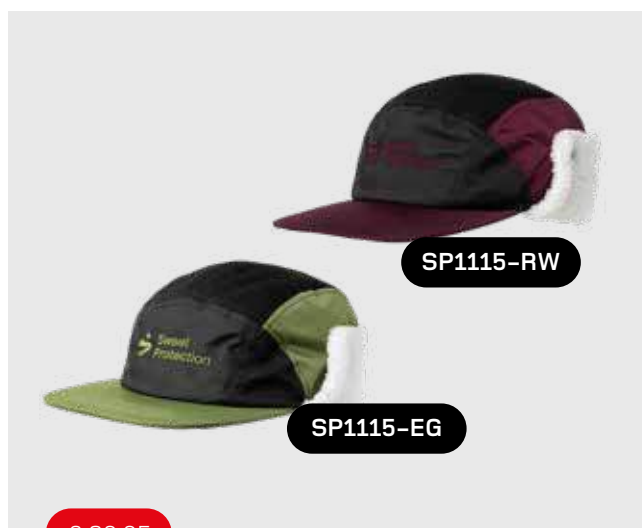
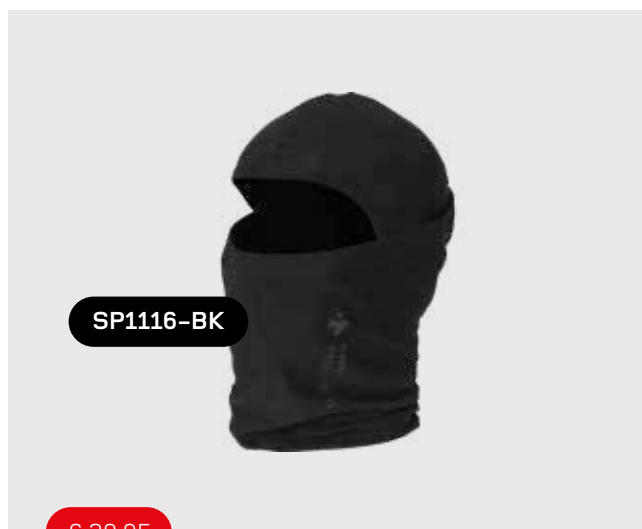



€ 19,95

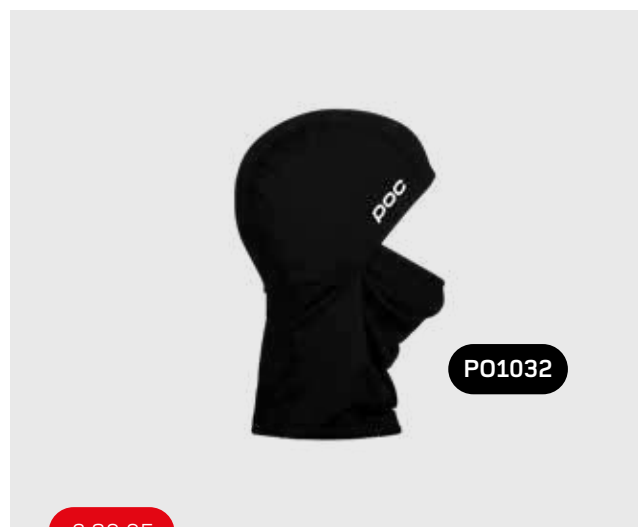

€ 39,95

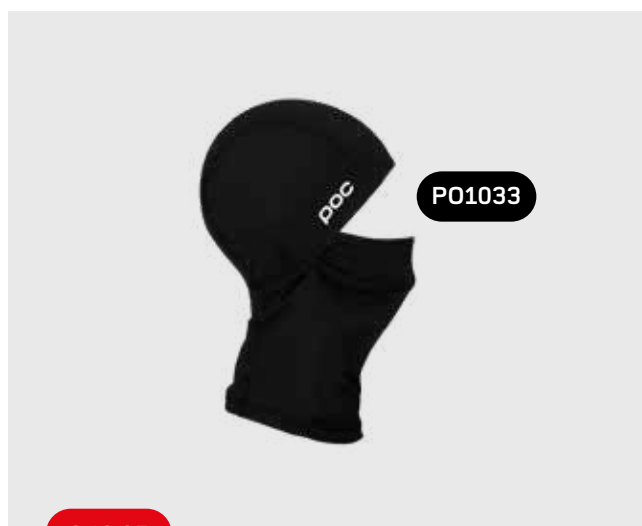

€ 19,95



€ 39,95



€ 34,95



€ 20,00



PO1038

€ 19,94

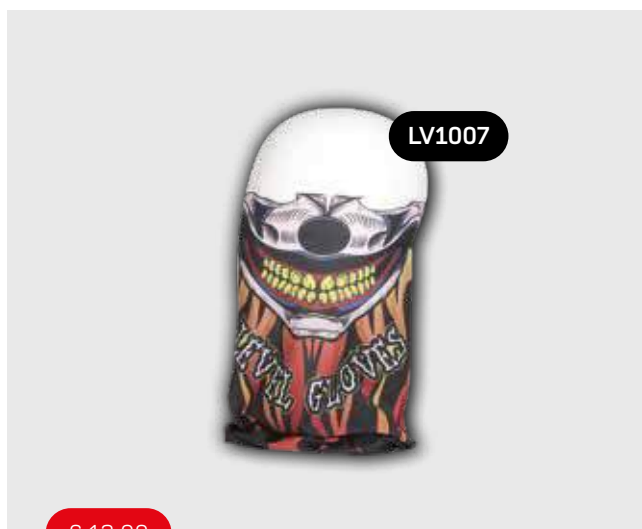

LV1007

€ 13,00

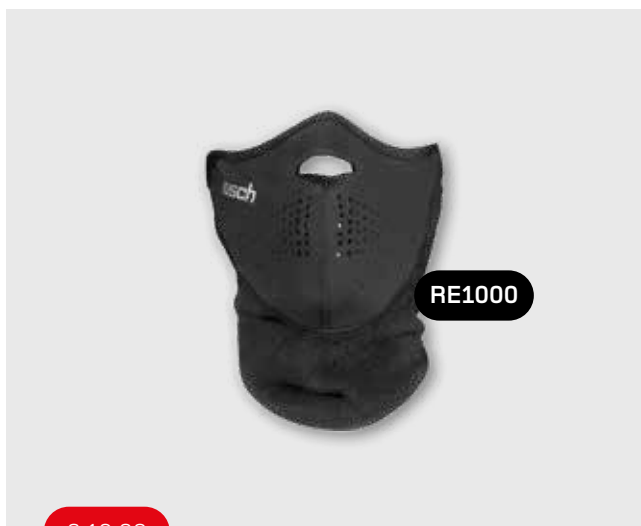

RE1000

€ 19,00



OK1003-BL

OK1003-BK

€ 20,00

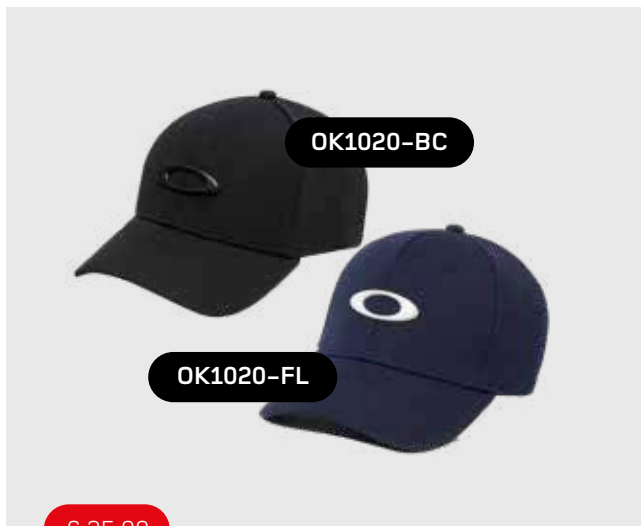

OK1020-BC

OK1020-FL

€ 25,00

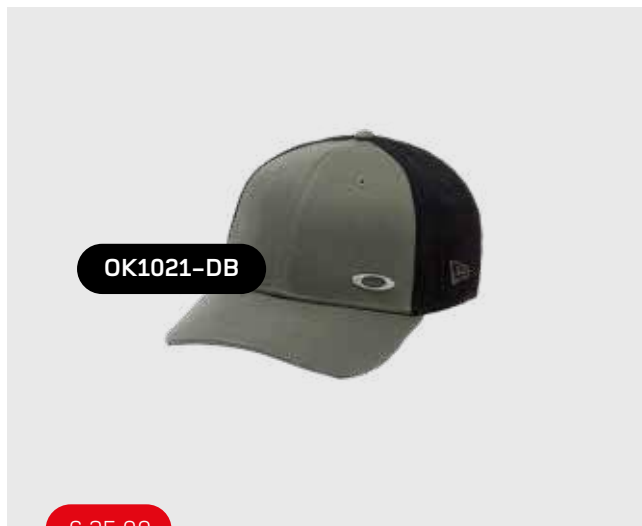

OK1021-DB

€ 25,00



**HOLMENKOL
TEXTIL WASH**

HO1009 500ml
€ 18,00

Spezialwaschmittel für hochwertige Sport- und Funktionsbekleidung. Verhindert effektiv die Bildung unangenehmer Gerüche. Enthält keine Bleichmittel, optischen Aufheller und Füllstoffe. Einsetzbar bei allen Membrantextilien (z.B. Gore-Tex), synthetischen Füllungen (z.B. Thinsulate, Thermolite, Primaloft) und elastischen Geweben (z.B. Softshell, Fleece). Reinigt sanft atmungsaktive Sportwäsche.

Special washing agent for high quality sports and functional wear. Suitable for all membrane textiles (e.g. Gore-Tex), synthetic fillers (e.g. Thinsulate, Thermolite, Primaloft) and elastic fabrics (e.g. soft shell, fleece). Cleans breathable sportswear with care. Effectively prevents the formation of unpleasant odors.



**TOKO ECO
TEXTIL WASH**

TK1004 250ml
€ 12,00

Ökologisches Spezialwaschmittel für hochwertige Sportbekleidung. Optimal für atmungsaktives Gewebe. Konzentrat reicht für 10 Waschgänge.

A special environmentally friendly detergent for high quality sports and functional clothing. Concentrate is sufficient for around 10 washes.



**HOLMENKOL
HIGHTEC PROOF**

HO1010 250ml
€ 13,90

HighTec-Imprägnierung für alle textilen Gewebe- und Lederarten. Erhält die Atmungsaktivität. Stark wasser- und schmutzabweisender Lotus-Effekt. Einsetzbar bei allen Membrantextilien (z.B. Gore-Tex) und synthetischen Füllungen (z.B. Thinsulate, Thermolite, Primaloft) und elastischen Geweben (z.B. Softshell, Fleece). Einfache Anwendung: Aufsprühen, trocknen lassen, fertig! Besonders empfohlen zur Schuhpflege!

HighTec waterproofing agent for all fabric and leather types. Suitable for membrane textiles (e.g. Gore-Tex), synthetic fillers (e.g. Thinsulate, Thermolite, Primaloft) and elastic fabrics (e.g. soft shell, fleece). Preserves their breathability. Strongly water and dirt repellent Lotus effect.



**TOKO ECO FUNCTIONAL
REACTIVATOR**

TK1005 250ml
€ 12,00

Spezialpflege mit Hygiene und frische Effekt für funktionelle Sportwäsche, nicht geeignet für wasserfeste Wetterschutzbekleidung, nicht als Waschmittel verwenden!

Special care agent for functional sports clothing, restores the function of the fabric, not suitable for waterproof outer layers, do not use as a detergent!



**HOLMENKOL TEXTIL WASH
NATURAL CAPSULES**

HO1011 125ml
€ 14,99

Auflösbare Waschmittelkapsel für hochwertige Sport- und Funktionstextilien, Folie löst sich beim Waschgang rückstandsfrei auf. Verhindert die Bildung unangenehmer Gerüche selbst bei niedrigen Waschttemperaturen, biologische abbaubar.

Innovative foil dissolves residue-free during the washing process, effectively prevents the formation of unpleasant odors, even at low washing temperatures, biodegradable.



**TOKO TEXTILE
PROOF**

TK1006 250ml
€ 13,00

Lang anhaltende intensive-Imprägnierung für hochwertige Wetterschutzbekleidung. Optimal für atmungsaktive und andere textile Gewebe.

Long lasting intensive waterproofing for high-quality protective clothing. Ideal for breathable and other textile fabrics.



H0304

H0302

**HOLMENKOL
NATURAL PROOF**

HO1012 250ml
€ 23,00

Fluorfreie Universal-Imprägnierung für Funktionstextilien und Schuhe.

Fluorine-free universal waterproofing for functional textiles and shoes.

**HOLMENKOL
SPORT HYGIENIC**

HO1013 125ml

€ 13,00 statt € 13,00
Ersparnis 5,00%

Konzentriertes Sport-Hygiespray mit hightec Geruchsabsorber. Neutralisiert aktiv unangenehme Gerüche.

Sports hygiene spray concentrate with high-tech odour absorber. Actively neutralizes unpleasant odors.



**TOKO ECO
WASH-IN PROOF**

TK1007 250ml
€ 13,00

Ökologische Wash-In Imprägnierung für hochwertige Textilien, Sport- und Funktionsbekleidung. Anwendung: Waschmaschine.

Environmental-friendly waterproofing for high-quality textiles, sport and functional clothing. Washing machine.



SHRED BOOSTER STRAP

SD1003	Weltcup
Colour:	Black/gold
€ 60,00	
SD1004	Expert/race (80-108kg)
Colour:	Neon blue (-BL) / Neon green (-GR) / Neon orange (-OR) / Neon pink (-PI) / Neon yellow (-YE) / Black (-BK)
€ 57,99	
SD1005	Intermediate Soft (60-80kg)
Colour:	Black/silver
€ 54,99	
SD1006	Kids (<60kg)
Colour:	Black/silver
€ 44,00	

Das Booster Band ist ein fundamentales Zubehör zur Leistungsverbesserung von Skischuhen. Durch die Verwendung wird eine optimierte Kontrolle der Ski ermöglicht. Die Bewegungen des Skirennläufers werden direkter auf den Ski übertragen.

The booster band is a basic accessory for the performance enhancing of ski boots. The use of it will optimize the ski control. The skier's movements are transferred onto the ski in a very direct way.



SKISCHUHSCHONER SKI BOOT PROTECTION

DE1177
€ 40,00

Im Rennsport, unerlässliches Tool für den Skischuh-Sohlenschutz. Mit dem patentierten Ski Boot Sole System kann mit dem Skischuh komfortabler gegangen werden. Ein abrollen der Sohle ist möglich. Dieses Ski Boot Sole System ermöglichen leichtes und sicheres gehen, schont Muskeln und Gelenke, schützt die Sohlenflächen und passt auf alle Markenschuhe. Sohlenlänge 290mm bis 370mm.

Simply pull over the soles of your ski boots to protect your boots. Enables you to cross slippery slopes and is easy on muscles and joints.

LENZ

since 1987

SCHUHZUBEHÖR /
BOOT ACCESSORIES



LZ1007

LZ1008

LENZ SPACE DRYER 1.0 LENZ SPACE DRYER 2.0

LZ1007 2x25 watt
€ 80,00

LZ1008 1x30 watt
€ 50,00

Trocknet Schuhe, Textilien, Handschuhe, energieeffizient, kurze Trocknungszeit, duales System, materialschonend, Schutz vor Überhitzung, Temperaturregelt, unabhängig von der Umgebungstemperatur, austauschbare Duftplättchen. Besonderheiten: Heizelement: PTC-Element mit Wärmetauscher, hoher Luftaustausch durch hohen Luftdurchsatz, Temperaturregelung, Übertemperaturschutz Setzspannung. EU: 240vac / 50hz heizleistung. EU/US: 2x25 Watt / 1x30 Watt

Silent, dries shoes, textiles, gloves, energy-efficient, short drying time, dual system, gentle on the material, protects against overheating. Features: heating element: PTC element with heat exchanger, high air exchange thanks to high air flow, temperature regulation, overtemperature protection. Supply voltage EU: 240vac / 50hz heating power EU/US: 2x25 watt



LENZ SPACE WARMER 1.0 240V LENZ SPACE WARMER 2.0 12V CAR

LZ1009 240V
€ 30,00

LZ1010 12V car
€ 30,00

Ideal für Schuhe und Handschuhe, neuentwickelte Heizrippen sorgen für optimale Wärmeentwicklung, Schutz vor Überhitzung, innovatives 3D Design. Packungsinhalt: 1 Space Warmer 1.0. Besonderheiten: Heizelement: PTC element, Temperaturregelung, Übertemperaturschutz. Netzspannung - EU: 240vac / 50hz. Heizleistung -EU/US: 2x6 Watt

Ideal for shoes and gloves, newly developed heating ribs, ensure optimum heat development, protects against overheating, innovative 3D design. Package content: 1 space warmer 1.0. Features: Heating element: PTC element, temperature regulation, overtemperature protection. Supply voltage: EU: 240vac / 50hz. heating power: EU/US: 2x6 watt

LEVEL



LEVEL WORLDCUP CF MITTEN

LV1008 goldeneagle
Size: 7 / 7,5 / 8 / 8,5
9 / 9,5 / 10

€ 299,95

Dieser Handschuh der direkt aus dem WC kommt, definiert den Schutzstandard und die Wettbewerbsfähigkeit neu. Wärme-Schutz-Passform-Kirax- einzigartiges Design! Wärmeindex: very warm 4000, Material: Waterproof goat leather - superfabric

This glove, which comes straight from the WC, demands a new level of protection and competitiveness. Heat-protection-fit-Kirax-hostile design! Heat index: very warm 4000, Material: Waterproof goatskin - superfabric



LEVEL WORLDCUP JR CF MITTEN

LV1009 goldeneagle
Size: 4 / 5 / 6 / 7 / 8

€ 169,95

Dieser Kinder Handschuh der direkt aus dem WC kommt, definiert den Schutzstandard und die Wettbewerbsfähigkeit neu. Wärme-Schutz-Passform-Kirax- einzigartiges Design! Wärmeindex: very warm 4000, Material: Waterproof goat leather - superfabric

This junior glove, which comes straight from the WC, demands a new level of protection and competitiveness. Heat-protection-fit-Kirax-hostile design! Heat index: very warm 4000, Material: Waterproof goatskin - superfabric



LEVEL SQ CF GLOVE

LV1010 goldeneagle
LV1014 black
Size: 7 / 7,5 / 8 / 8,5 /
9 / 9,5 / 10

€ 199,95

Einer der geschätztesten Handschuhe im Weltcup. Er garantiert Schutz, Wärme und höchste Leistung. Unglaublich gute Passform. Material: Water proof Ziegenleder, Wind breaker fabric

One of the most appreciated gloves from the athletes of the world cup; it guarantees protection, warmth and the highest performance. MATERIAL: Water Proof Goat Leather, Superfabric®, Water Proof Goat Leather Palm; FEATURES: Sublimation on Back, Outside Stitching, Silicone Grip, Dyneema Stitching



LEVEL WORLDCUP JR CF

LV1021 goldeneagle
Size: 4 / 5 / 6 / 7 / 8

€ 169,95

Dieser Handschuh der direkt aus dem WC kommt, definiert den Schutzstandard und die Wettbewerbsfähigkeit neu. Wärme-Schutz-Passform-Kirax- einzigartiges Design! Wärmeindex: very warm 4000, Material: Waterproof goat leather - superfabric

This glove, which comes straight from the WC, demands a new level of protection and competitiveness. Heat-protection-fit-Kirax-hostile design! Heat index: very warm 4000, Material: Waterproof goatskin - superfabric



LEVEL SQ CF MITTEN

LV1012 black
 Size: 7 / 7,5 / 8 / 8,5 /
 9 / 9,5 / 10

€ 229,95

Einer der geschätztesten Handschuhe im Weltcup. Er garantiert Schutz, Wärme und höchste Leistung. Unglaublich gute Passform.
 Material: Water proof Ziegenleder, Wind breaker fabric

„One of the most appreciated gloves from the athletes of the world cup; it guarantees protection, warmth and the highest performance.

MATERIAL: Water Proof Goat Leather, SuperFabric®, Water Proof Goat Leather Palm; FEATURES: Sublimation on Back, Outside Stitching, Silicone Grip, Dyneema Stitching“



LEVEL SQ CF MITTEN

LV1022 goldeneagle
 Size: 7 / 7,5 / 8,5 / 9 / 9,5 / 10

€ 229,95

Einer der Favoriten bei Weltcup-Athleten; garantiert Schutz, Wärme und erhöhte Leistung. Aggressiv, respektlos und technisch. Wärme - Schutz - Passform - Kirax.

A firm favourite with World Cup athletes; guarantees protection, warmth and elevated performance. Aggressive, irreverent and technical. Warmth - protection - Custom Fit - Kirax.

I REALLY LIKE THE
 FIT OF THE LEVEL
 GLOVES AND ALSO
 THE PROTECTION
 AND APPEARANCE.
 MY HANDS ARE
 PROTECTED IN ALL
 CONDITIONS

Esther Ledecka



LEVEL RACE

LV1017 Unisex Mitten
 Size: 7 / 7,5 / 8 / 8,5 / 9 / 9,5 / 10
 € 179,85

Einer der geschätztesten Handschuhe im Weltcup. Er garantiert Schutz, Wärme und höchste Leistung. Das neue Design macht es noch aggressiver und herausragender. Material: Water proof Ziegenleder; Features: Sublimation on Back, Outside Stitching, Silicone Grip, Dyneema Stitching

One of the most appreciated gloves from the athletes of the world cup; it guarantees protection, warmth and the highest performance. The new design makes it even more aggressive and stand-out. Water Proof Goat Leather, Superfabric®, Water Proof Goat Leather Palm, Sublimation on Back, Outside Stitching, Silicone Grip, Dyneema Stitching



LEVEL THUMB PROTECTOR

LV1019 black
 Size: S/M (7-8,5)
 L/XL (9-11)
 € 57,00

Das Ziel des neuen Level-Daumenschutzes besteht darin, Verletzungen an den Ucl- und Knochenstrukturen des Daumens zu verhindern. Besonders widerstandsfähig robustes, einstellbares Verschlussystem Garantiert Passform und Komfort Hält den Daumen in der richtigen Position.

The goal of the new level thumb protector is to help prevent injury to the ucl and bone structures of the thumb.



LENZ HEAT GLOVE 6.0 MAN

LZ1026 Black
 Size: S (7/8)
 M (8/9)
 L (9/10)

€ 159,95

Lenz beheizbare Handschuhe. Leicht, robust, atmungsaktiv und isolierend dank PrimaLoft Insulation. Wassersäule +10.000 mm. 4-Weg Stretch Material. Integriertes Brillenputzelement. Touchscreen kompatibel. Kompatibel mit dem Lithium pack rcB 1200 und rcB 1800.

Lenz heated glove. Light, robust, breathable and insulating thanks to PrimaLoft® Insulation. Water column +10,000 mm. 4-way stretch material. Integrated spectacle-cleaning element. Touchscreen compatible. Compatible with the lithium pack rcB 1200 and rcB 1800.



LENZ HEAT GLOVE 4.0 MITTENS WOMAN OHNE AKKU

LZ1018 Black
 Size: S (7/8)
 M (8/9)
 L (9/10)

€ 179,95

Lenz beheizbare Handschuhe. Leicht, robust, atmungsaktiv und isolierend dank PrimaLoft Insulation. Wassersäule +10.000 mm. 4-Weg Stretch Material. Integriertes Brillenputzelement. Touchscreen kompatibel. Kompatibel mit dem Lithium pack rcB 1200 und rcB 1800.

Lenz heated glove. Light, robust, breathable and insulating thanks to PrimaLoft® Insulation. Water column +10,000 mm. 4-way stretch material. Integrated spectacle-cleaning element. Touchscreen compatible. Compatible with the lithium pack rcB 1200 and rcB 1800.

reusch

LOVE YOUR SPORT



Gewinner tragen den Warrior! Entwickelt für Rennleistungen auf höchstem Niveau kombiniert dieses innovative Produkt maximalen Schutz, hochwertige Materialien und eine hervorragende präzise Passform.

Isolation: PrimaLoft® Gold Eco
 Innenhandmaterial: Japanisches Rindsleder
 Außenmaterial: Ziegenleder DD, Keramikbeschichtung
 Innenfutter: DRYZONE XT, MicroFleece
 Manschette & Verschluss: Nahtlose, enganliegende
 Manschette, Klettverschluss

Winners wear the Warrior! Developed for racing performances on the highest levels, this innovative product combines maximum protection, premium quality materials and an outstandingly precise fit.

INSULATION PrimaLoft® Gold
 PALM Japanese Cowhide DD
 SHELL Goatskin DD, LINING DRYZONE XT™, MicroFleece
 CUFF & CLOSURE Seamless Tight Cuff, Hook and Loop
 Fastener FEATURES Ground Control™, Safety Unit™,
 Thumb Guard™, Wrist Shield™, PRO FLEX™, Composite
 Knuckle Protection, 3D Cut, Unleashed Crotch Construction, Pull & Penetrate™ Loop



REUSCH WC WARRIOR GS

RE1001 black / fluo red
 Size: 7 / 7,5 / 8 / 8,5 / 9 / 9,5 / 10
 € 300,00

Es ist mehr als nur ein Facelift! Der Handschuh wurde überarbeitet und neu gestaltet, um noch mehr Leistung zu bieten. Das Update basiert auf dem besten Kompromiss zwischen Komfort, Schutz und Stil. In jedem Fall sind maximaler Schutz, hochwertige Materialien und eine hervorragende Passform garantiert.

It's more than just a facelift! The glove is revised and redesigned to offer even more performance. The update was made based on the best compromise between comfort, protection and style. No matter what, maximum protection, premium quality materials and an outstandingly precise fit is always guaranteed.



REUSCH WC WARRIOR GS MITTEN

RE1002 black / fluo red
 Size: 7 / 7,5 / 8 / 8,5 / 9 / 9,5
 € 300,00

Es ist mehr als nur ein Facelift! Der Handschuh wurde überarbeitet und neu gestaltet, um noch mehr Leistung zu bieten. Das Update basiert auf dem besten Kompromiss zwischen Komfort, Schutz und Stil. In jedem Fall sind maximaler Schutz, hochwertige Materialien und eine hervorragende Passform garantiert.

It's more than just a facelift! The glove is revised and redesigned to offer even more performance. The update was made based on the best compromise between comfort, protection and style. No matter what, maximum protection, premium quality materials and an outstandingly precise fit is always guaranteed.



**REUSCH WC WARRIOR
R-TEX XT JUNIOR MITTEN**

RE1003 black / fluo red
Size: 5 / 5,5 / 6 / 6,5 / 7
€ 125,00

Dieser wasserdichte Handschuh folgt dem berühmten Reusch-Renn-Design und verfügt über hochwertige Polster-Elemente, eine Handfläche aus Ziegenleder und eine Softshell-Rückhand. Ab dieser Saison mit dem ultimativ auffälligen Design, das dich auf der Piste einzigartig macht.

This waterproof glove follows the famous Reusch racing design and features a high end padding elements, a goatskin leather palm and a softshell backhand. From this season on with the ultimative flashy design which makes you unique on the slopes.



**REUSCH WC WARRIOR
R-TEX XT JUNIOR**

RE1004 black / fluo red
Size: 5 / 5,5 / 6 / 6,5 / 7
€ 125,00

Dieser wasserdichte Handschuh folgt dem berühmten Reusch-Renn-Design und verfügt über hochwertige Polster-Elemente, eine Handfläche aus Ziegenleder und eine Softshell-Rückhand. Ab dieser Saison mit dem ultimativ auffälligen Design, das dich auf der Piste einzigartig macht.

This waterproof glove follows the famous Reusch racing design and features a high end padding elements, a goatskin leather palm and a softshell backhand. From this season on with the ultimative flashy design which makes you unique on the slopes.



**REUSCH WC WARRIOR PRIME
R-TEX XT JUNIOR**

RE1005 black / fluo red
Size: 4 / 4,5 / 5 / 5,5 / 6 / 6,5
€ 140,00

Zuverlässige Reusch-Qualität ist bei diesem knallroten wasserdichten Rennhandschuh mit weichen Polster-Elementen an Knöcheln und Fingern garantiert.

Reliable Reusch quality is guaranteed with this flashy red waterproof racing glove featuring soft padding elements on knuckle and fingers.



**REUSCH WC WARRIOR GS
JUNIOR MITTEN**

RE1006 black / fluo red
Size: 4 / 4,5 / 5 / 5,5 / 6 / 6,5
€ 140,00

Zuverlässige Reusch-Qualität ist bei diesem knallroten wasserdichten Rennhandschuh mit weichen Polster-Elementen an Knöcheln und Fingern garantiert.

Reliable Reusch quality is guaranteed with this flashy red waterproof racing glove featuring soft padding elements on knuckle and fingers.



REUSCH WORLD CUP WARRIOR NEO

RE1007 black / fluo red
 Size: 7 / 7,5 / 8 / 8,5 / 9 / 9,5 / 10
 € 120,00

Super Rennhandschuh mit vorgeformten Fingern. Winddichtes Neopren Material am Handrücken mit stoßdämpfenden Gummipolster um die Knöchel.

Super racing glove with preformed fingers. Windproof neoprene material on the back of the hand with shock-absorbing rubber pads around the knuckles.



REUSCH WORLD CUP WARRIOR SC

RE1008 black / fluo red
 Size: 7,5 / 8 / 8,5 / 9 / 9,5
 € 220,00

Dieser Volllederhandschuh aus Ziegenleder mit auffälligem Design wurde für Weltklasse-Rennleistungen entwickelt und bietet hochwertige Materialien und eine sehr präzise Passform.

Made for world class racing performances, this full goatskin leather glove with a flashy design offers high-quality materials and a very precise fit.



JOIN THE SQUAD





REUSCH OVERLORD

RE1032 White/black
Size: 7,5 / 8 / 8,5 /
9 / 9,5 / 10

€ 210,00

Als einer der absoluten Lieblingshandschuhe der Reusch-Weltcupathleten verfügt der World Champ über eine extra warme und hochwertige Isolierung, perfekte Passform, super weiches und hochwertiges Schafleder sowie Protektionselemente an Fingern und Knöchel.
Isolierung: R-Loft
Innenhandmaterial: Schafsfleder
Außenmaterial: Schafsfleder
Insulation: R-Luft
Palm: Sheepskin

The preferred mitten of many professional ski-racers comes with an extra warm, high-quality insulation, perfect fitting, premium sheepskin leather and protective elements.
Insulation: R-Loft
Palm: Sheepskin
Shell: Sheepskin



REUSCH STORM LEASH WRIST ELASTIC

RE1029
€ 24,00



REUSCH WORLD CHAMP 2 MITTEN

RE1027 White/Black
Size: 6,5 / 7 / 7,5 / 8 /
8,5 / 9 / 9,5 / 10

€ 200,00

Als einer der absoluten Lieblingshandschuhe der Reusch-Weltcupathleten verfügt der World Champ Mitten über eine extra warme und hochwertige Isolierung, perfekte Passform, super weiches und hochwertiges Schafleder sowie Protektionselemente an Fingern und Knöchel.

The preferred mitten of many professional ski-racers comes with an extra warm, high-quality insulation, perfect fitting, premium sheepskin leather and protective elements.



REUSCH LEATHER CARE

RE1030
€ 10,00

Mit Ölen und Wachsen, um der natürlichen Alterung von Leder (Bildung von Rissen, spröde Oberfläche, nachlassen der Wasserdichte usw.) vorzubeugen.

Reusch leather care is formulated to protect your gloves and is a great way to prevent leather from drying out. Prolongs the life, suppleness and water repellent properties of the leather.



REUSCH OVERGLOVE R-TEX XT

RE1028
Size: 7 / 8 / 9 / 10
€ 45,00

Der perfekte Überziehhandschuh, der über jeden Handschuh für zusätzliche Wärmeisolation getragen werden kann. Er garantiert Wasserdichtigkeit und wird häufig von Skirennfahrern verwendet für zusätzliche Wärme während des Wartens im Starthaus.

The perfect overglove to be worn on top of any glove for added insulation and guaranteed waterproofness commonly used by ski racers to add extra warmth when waiting at the starting gate.



REUSCH INNENHANDSCHUH DRYZONE

RE1031
Size: 4 / 5 / 6 / 7 / 8 / 9
€ 20,00

Ein zeitloser Klassiker! Besonders weicher und kuscheliger Innenhandschuh, passend für ein herausragendes Tragegefühl unter jedem Skihandschuh.

An all-time classic, super soft and cosy liner glove.

HESTRA



HESTRA GSL RACE COMP

HS1007 White/flame
Size: 5 / 6 / 7 / 8 / 9 / 10 / 11
€ 220,00

Racing Handschuh des schwedischen Ski Teams. Der hochwertige Rennhandschuh ist aus Ziegenleder gefertigt sowie an den Fingern mit Ceramicstoffeinsätzen verstärkt, die als optimaler Dämpfungsschutz wirken.

Competition gloves from the swedish ski team. The glove is made out of impregnated goat leather and shock absorbing ceramic material on fingers and thumb.



HESTRA GSL RACE COMP MITTEN

HS1008 White/flame
Size: 5 / 6 / 7 / 8 / 9 / 10 / 11
€ 220,00

Racing Handschuh des schwedischen Ski Teams. Der hochwertige Rennhandschuh ist aus Ziegenleder gefertigt sowie an den Fingern mit Ceramicstoffeinsätzen verstärkt, die als optimaler Dämpfungsschutz wirken.

Competition gloves from the swedish ski team. The glove is made out of impregnated goat leather and shock absorbing ceramic material on fingers and thumb.



HESTRA IMPACT RACING S MITTEN

HS1002 Black/Flame Red
 Size: 6 / 7 / 8 / 9 / 10
€ 175,00

Kurzer, eng anliegender Rennhandschuh für Slalom und Riesenslalom. Strapazierfähiges Ziegenleder gibt in der Handfläche für optimalen Halt. EVA-Polsterung am Handrücken für optimalen Schutz.

Short, close-fitting race glove for slalom and giant slalom. Durable goat leather in the palm for optimal grip and dexterity. EVA padding on the back of the hand to protect against gates and impact



HESTRA IMPACT RACING SR

HS1005 Black/black
 Size: 6 / 7 / 8 / 9 / 10
€ 175,00

Kurzer, eng anliegender Rennhandschuh für Slalom und Riesenslalom. Strapazierfähiges Ziegenleder gibt in der Handfläche für optimalen Halt. EVA-Polsterung am Handrücken für optimalen Schutz.

Short, close-fitting race glove for slalom and giant slalom. Durable goat leather in the palm for optimal grip and dexterity. EVA padding on the back of the hand to protect against gates and impacts.



HESTRA ARMY LEATHER HELI SKI

HS1003 Black
 Size: 7 / 8 / 9 / 10
€ 150,00

Moderner Klassiker mit vielen Funktionen. Längeres Modell. Hält dich warm. Sehr beliebt unter Skilehrern.

Modern classic with many functions. Longer modell for those who often ski powder. Warm and cosy.



HESTRA ARMY LEATHER HELI SKI MITTEN

HS1004 Black junior
 Size: 3 / 4 / 5 / 6 / 7
€ 100,00

Moderner Klassiker mit vielen Funktionen. Längeres Modell. Hält dich warm. Sehr beliebt unter Skilehrern.

Modern classic with many functions. Longer modell for those who often ski powder. Warm and cosy.



HESTRA LEATHER BALM

HS1006
€ 15,00

Hestra Leather Balm ist ein sehr gutes Pflegeprodukt, das das Leder der Handschuhe vor dem Austrocknen schützt. Somit wird das Leder gepflegt und bleibt länger wasserabweisend. Helles Leder kann dadurch etwas nachdunkeln.

Short, durable glove made from proofed Army Goat Leather. Removable polyester liner with G-loft insulation. Backhand in durable, polyester melange stretch fabric and neoprene cuff around the wrist. External seams for improved comfort.



LEKI WCR VENOM GS 3D

LE1037 black ice lemon
Size: 8 / 8.5 / 9 / 9.5 /
 10 / 11

€ 270,00

Der LEKI WRC Venom GS 3D Rennhandschuh ist ein speziell für Slalomfahrer entwickelter Handschuh, der die Hand vor Stößen und Abrieb schützt. Er verfügt über eine flexible TPU-Schale, Silikonpads und eine Ceramic Shell, die eine optimale Dämpfung und Gleitfähigkeit bieten. Der Handschuh wurde in Zusammenarbeit mit dem LEKI Weltcupteam getestet und entwickelt.

The LEKI WRC Venom GS 3D Racing Glove is a glove specially designed for slalom skiers, protecting the hand from impacts and abrasion. It features a flexible TPU shell, silicone pads, and a ceramic shell, which provide optimal cushioning and glide. The glove has been tested and developed in collaboration with the LEKI World Cup team.



LEKI WCR VENOM GS 3D MITTEN

LE1038 black ice lemon
Size: 8 / 8.5 / 9 / 9.5 /
 10 / 11

€ 270,00

Gleiche Eigenschaften wie der WRC Venom GS 3D als Fäustling.

Mitten version of the WRC Venom GS 3D.



LEKI WCR COACH 3D JUNIOR

LE1040 black ice lemon
Size: 4 / 5 / 6 / 7 / 8
€ 140,00

Ein Softshell Handschuh für den Skirennnachwuchs, der keine Wünsche offenlässt. Die Handinnenfläche aus 100% Ziegenleder ist griffig und zeitgleich robust. Ausgestattet mit Thinsulate™ und Hyperloft Funktionsisolation in Kombination mit einer wasserdichten SOFT-TEX®.

A softshell glove for young ski racers that leaves nothing to be desired. The hand palm made of 100% goatskin is grippy and durable. Equipped with Thinsulate™ and Hyperloft functional insulation combined with a waterproof SOFT-TEX® membrane.



LEKI WCR COACH 3D JUNIOR MITTEN

LE1041 black ice lemon
Size: 4 / 5 / 6 / 7 / 8
€ 140,00

Gleiche Eigenschaften wie der WCR Coach 3D Junior als Fäustling.

Mitten version of the WCR Coach 3D Junior.



LEKI WCR COACH 3D

LE1039 black ice lemon
Size: 8 / 8.5 / 9 / 9.5 /
 10 / 11

€ 185,00

Der WCR Coach 3D ist Leki's sportliche Handschuh mit Thinsulate™ und Hyperloft Funktionsisolation in Kombination mit einer wasserdichten SOFT-TEX® Membrane. Hält deine Hände warm und trocken. Die Glide Zone, bestehend aus dem Speed Panel und EVA Finger- sowie Backhandpads, ist mit Ceramic Shell verstärkt.

The WCR Coach 3D is Leki's sporty glove, equipped with Thinsulate™ and Hyperloft functional insulation along with a waterproof SOFT-TEX® membrane. It will keep your hands warm and dry. The Glide Zone, consisting of the Speed Panel and EVA finger and backhand pads, is reinforced with Ceramic Shell.



**ADRENALIN
RAUSCHT
DURCH UNSERE
ADERN.**

DENiFL





DAINESE FLEX SHORTS MAN

DA1006

Size: S / M / L / XL

€ 89,95

Zertifizierte Schutzshorts, die überzeugen anspruchsvollste Sicherheitsanforderungen.

- Flex Lite-Technologie
- Flex Lite Steißbeinpolster
- Flex Lite Oberschenkelpolster
- Elastisches Band mit Silikongreifer
- Abnehmbarer Steißbeinschutz
- 81 % Nylon
- 19 % Elastan

Certified protective shorts made to satisfy most demanding safety needs.

- Flex Lite technology
- Flex Lite tailbone pad
- Flex Lite thigh pads
- Elastic band with silicone gripper
- Removable coccyx protection
- 81% Nylon
- 19% Elastane



DAINESE SLALOM JACKET

DA1007

black

Size: S / M / L / XL

€ 179,95

DA1009

JUNIOR black

Size: JS / JM / JL / JXL

€ 129,95

Schützende Slalomjacke aus atmungsaktivem Material

Stretchgewebe komplett mit Memory Foam Verstärkungen und Schutz an den Armen und Schulterblätter.

- Crash Absorb weicher Memory-Schaum
- Soft-Touch-Stoff von Carezza

- Reißverschluss vorne
- Abdeckung der Schulterblätter
- Arm- und Unterarm-Crash-Absorber-Abdeckung

Protective slalom jacket, made of breathable stretch fabric complete with Memory Foam reinforcements and protections on the arms and shoulder blades.

- Crash Absorb soft memory foam
- Carezza soft touch fabric

- Front zipper
- Shoulder blades cover
- Arm and forearm crash absor cover



SOLANGE DER VORRAT REICHT!

DENIFL RSL SCHUTZJACKE

DENIFL GS PROTECTION JACKET

DE1185

Black/white

Size: XXS / M / L

DE1186

Black/white

Size: 8J / 10J / 12J / 14J

€ 60,00

~~statt € 89,00~~

Ersparnis 32,58%

Leibchen aus Lycra, mit großen festen Schutzpolstern. Wird direkt unter dem Rennanzug getragen, mit durchgehendem Zipp.

Jacket made of lycra, padded firmly. Worn underneath the racing suit for training. Full zip.



KOMPERDELL PROTECTOR SLALOM SHIRT

KO1009 Adult
Size: XS / S / M / L / XL
€ 159,95

KO1010 Junior
Size: 116 / 128 /
140 / 152
€ 129,85

Optimale Atmungsaktivität, angenehm zu tragen, besonders körpernaher Schnitt, mehrschichtiger Protektoraufbau mit Dual Density Foam, perfekter Schutz für Schulter, Schulterblätter, Ober- und Unterarme.

Perfect breathability, comfortable to wear, body-shape cut, multilayer protectors made of dual-density foam, perfect protection of shoulders, shoulderblades and arms.



ENERGIAPURA RACING SHIRT

EP1028 Schwarz
Size: XS / S / M / L / XL / XXL
€ 148,70

Bielastisches Shirt mit hochabsorbierendem Schwammschutz und PVC-Außenseite zum Gleiten beim Aufprall. Ergonomischer Schnitt- Kann unter dem Rennanzug getragen werden.

Bi-elastic shirt with highly absorbent sponge protection and PVC outer to slide on impact. Ergonomic cut - Can be worn under the racing suit.



POC VPD AIR COMP JACKET

PO1061 Adult
Size: S / M / L
€ 239,95

PO1062 Junior
Size: S / M / L
€ 179,95

Zuverlässigen Schutz bietet die POC VPD Air Comp Jacket. Eine nahtlose Passform maximiert die Bewegungsfreiheit.

- Oberarmschutz: Eine Sandwichkonstruktion aus VPD Air und EVA
- Unterarmschutz: Eine Sandwichkonstruktion aus VPD Air und EVA. Der Unterarmschutz ist abnehmbar, wenn der Benutzer lieber mit Hartschalen-Schutz über dem Geschwindigkeitsanzug fährt
- Schulterblattschutz: VPD Air schützt vor Stößen mit Toren
- Kleiderbügel im Nacken
- Kurze Jacke für maximale Bewegungsfreiheit und minimales Volumen
- Daumenlöcher, um Jacke und Protektoren an Ort und Stelle zu halten
- Mesh-Material in der Achselhöhle für
- maximale Atmungsaktivität c

Zippered front opening

The POC VPD Air Comp Jacket offers reliable protection. A seamless fit maximizes freedom of movement.

- Upper arm protection: A sandwich construction of VPD Air and EVA
- Lower arm protection: A sandwich construction of VPD Air and EVA. Lower arm protector is removable if user prefers to ride with hard-shell protectors on top of speedsuit
- Shoulder blade protection: VPD Air protects from impacts with gates
- Hanger loop inside neck



ENERGIAPURA RACING SHIRT JUNIOR

EP1027 Schwarz
Braathen
Size: 8J / 10J / 12J / 14J
€ 141,20

Bielastisches Shirt mit hochabsorbierendem Schwammschutz und PVC-Außenseite zum Gleiten beim Aufprall. Ergonomischer Schnitt- Kann unter dem Rennanzug getragen werden.

Bi-elastic shirt with highly absorbent sponge protection and PVC outer to slide on impact. Ergonomic cut - Can be worn under the racing suit.



SHRED CARBON ARMGUARDS

SD1019
Size: M (27,5cm)
L (30,5cm)

€ 139,99

Der Armschutz erfüllt alle Ansprüche. Er ist leicht- schnell zum fixieren mit 2 Klettverschlüssen und gibt zuverlässigen Schutz vor Stangenschlägen bei extrem kalten sowie auch an wärmeren Tagen.

The slytech protection fullfills everything what you need. It is light and gives extremely high protection from the coldest to the warmest days.



SHRED ARM GUARDS

SD1020 Grey/ rust
Size: S (25cm)
M (27,5cm)
L (30,5cm)

€ 99,95

Der Armschutz erfüllt alle Ansprüche. Er ist leicht- schnell zum Fixieren mit 2 Klettverschlüssen und gibt zuverlässigen Schutz vor Stangenschlägen bei extrem kalten sowie auch an wärmeren Tagen.

The protection fullfills everything what you need. it is light and gives extremely high protection from the coldest to the warmest days.



LEKI FOREARM PROTECTION

LE1023 Neon
Size: (28,5cm)
€ 110,00

Ergonomisch geschnittener Unterarmschutz mit Schnittlinien zur Längen Anpassung. Die Größe (S-M-L) lässt sich individuell anpassen.

Ergonomic and padded forearm protector in (S-M-L). Cutting marks to adjust the lenght.



**ORTEMA P2 EVO
OBERARMPROTEKTOR**

OR1000
Size: M (25cm)
L (28cm)

€ 95,00

Oberarmprotektor für optimalen Schlagschutz. Ein 3-Schichtaufbau gibt optimalen Schlagschutz vor den Torstangen, auch bei hohen Geschwindigkeiten. Semi-elastische Außenbeschichtung der Protektoren schützt das Material des Rennanzuges.

The 3-layer construction in this upperarm protector offers optimised protection for high speeds and narrow gates. The integrated shields avoids striking through. The semi-elastic outer layer protects the racing suit material.



**ORTEMA P3 EVO
UNTERARMPROTEKTOR**

OR1001
Size: S (22cm)
M (24cm)
L (28cm)

€ 95,00

Unterarmprotektor für optimalen Schlagschutz. Ein 3-Schichtaufbau gibt optimalen Schlagschutz vor den Torstangen, auch bei hohen Geschwindigkeiten. Semi-elastische Außenbeschichtung der Protektoren schützt das Material des Rennanzuges.

The 3-layer construction in this forearm protector offers optimised protection for high speeds and narrow gates. The integrated shields avoids striking through. The semi-elastic outer layer protects the racing suit material.



**KOMPERDELL
ELBOW PROTECTION**

KO1013-AIA Elbowguard
Adult WC
€ 119,00

KO1013-JIA Elbow Protection
Junior
€ 109,00

Ergonomisch geformter Ellenbogenschutz mit schlagdämpfender EVA Foam Polsterung.

Ergonomically formed elbow protection with shock absorbing EVA foam padding.



DAINESE FOREARM GUARD

DA1008
€ 89,95

Unterarmschutz aus Polypropylen, mit Memory Foam-Innenfutter und Silikonbänder zur einfachen Einstellung mit Handschuhen.

Forearm protection made of polypropylene, with Memory foam lining and silicone straps for easy adjustment with gloves.



**KOMPERDELL CARBON
ELBOW PROTECTION**

KO1014-25 World cup
Size: (25,5cm)
€ 249,95

Der Carbon Ellenbogenschutz ist 25% leichter als herkömmliche Schützer und bewahrt trotzdem vor Schlägen der Kippstangen. Der Schutz wird mittels elastischem Band befestigt.

The carbon elbow protection is 25% lighter than other protections. It can be fixed easily on the arm.



SHRED FLEXI ELBOW PAD LITE

SD1016
Size: S / M / L
€ 79,99

Der Schützer aus SLYTECH™ Foam passt sich dem Knie an, um sich jeder Bewegungen anzupassen, und ist außergewöhnlich dünn, flexibel und leicht. Anatomisch geformte Neopren-Stretchhüllen halten die Pads sicher an Ort und Stelle und Armortex®-Gewebe bietet Abrieb- und Stichfestigkeit. Für eine schnelle und einfache Verwendung sind sie mit elastischen YKK SOFLEX®-Reißverschlüssen ausgestattet.

The SLYTECH™ Foam protector conforms to the knee to adapt to every movement and is exceptionally thin, flexible and light. Anatomically designed neoprene stretch sleeves keep pads securely in place and Armortex® fabric offers abrasion and puncture resistance. For quick and easy use, they are equipped with elastic YKK SOFLEX® zippers.



**POC
FOREARM**

PO1063-28 Flourescent
orange
Size: (28cm)
€ 79,94

PO1063-23 Flourescent
orange
Size: (23cm) junior
€ 59,94

Der Forearm Classic/Junior ist ein ergonomisch geformter Unterarm-Schützer aus haltbarem HDPE (High Density Polyethylene). Ein EVA-Padding schützt auf der Innenseite. Die Straps lassen sich durch spezielle Metallhaken leicht schließen und öffnen. Die Größe der Forearm Classic lässt sich durch Abschneiden selbst anpassen. Die Version für Erwachsene wurde speziell für den Palm Comp VPD 2.0 Rennhandschuh entwickelt. Der Forearm Classic kann am Handschuh fixiert werden und sorgt so für optimalen Schutz vor Torstangen.

The Forearm Classic/Junior is an ergonomic forearm protector in durable HDPE (High Density Polyethylene) plastic which protects forearms from ski gate impact. Silicone printed EVA padding and top strap with hook attachment simplifies putting it on and taking it off.



CARBON

**ENERGIAPURA FOREARM GUARD
ROUND CARBON COMPETITION**

EP1010
Size: 25cm, 27cm
€ 279,00

Perfekte Atmungsaktivität, angenehmes Tragegefühl, körpernaher Schnitt, mehrlagige Protektoren aus Dual-Density Foam, perfekter Schutz.

Perfect breathability, comfortable to wear, body-shape cut, multilayer protectors made of dual-density foam, perfect protection.



ENERGIAPURA ARM GUARD PRO

EP1001
Size: 22 cm
€ 84,00

Unterarmschutz aus Kunststoff, leicht und widerstandsfähig, schützt den Arm vor Stößen mit Rennstöcken. Es kann mit elastischen Bändern befestigt werden, die mit Klettverschluss verstellbar sind.

Plastic forearm protector, light and resistant, protects the arm from impacts with racing sticks. It can be fastened with elastic straps adjustable with Velcro.



ENERGIAPURA ARM GUARDS

EP1031 Braathen
Size: 25cm, 22cm
€ 81,20

Unterarmschutz aus Kunststoff, leicht und widerstandsfähig, schützt den Arm vor Stößen mit Rennstöcken. Es kann mit elastischen Bändern befestigt werden, die mit Klettverschluss verstellbar sind.

Plastic forearm protector, light and resistant, protects the arm from impacts with racing sticks. It can be fastened with elastic straps adjustable with Velcro.



**KOMPERDELL SHIN GUARD
PROTECTION**

KO1011 Adult - individuell
anpassbar
€ 129,95

KO1011 Junior - individuell
anpassbar
€ 119,95

Ergonomisch geformter Schienbeinschoner, durch die vielfach getestete Form wird der Stangen-Abprall-Winkel verbessert.

Ergonomically shaped shin guard. The special shape improves the angle of pole-rebound.



SHRED FLEXI KNEE PAD LITE

SD1015
Size: S / M / L
€ 84,99

Der Schützer aus SLYTECH™ Foam passt sich dem Knie an, um sich jeder Bewegungen anzupassen, und ist außergewöhnlich dünn, flexibel und leicht. Anatomisch geformte Neopren-Stretchhüllen halten die Pads sicher an Ort und Stelle und Armortex®-Gewebe bietet Abrieb- und Stichefestigkeit. Für eine schnelle und einfache Verwendung sind sie mit elastischen YKK SOFLEX®-Reißverschlüssen ausgestattet.

The SLYTECH™ Foam protector conforms to the knee to adapt to every movement and is exceptionally thin, flexible and light. Anatomically designed neoprene stretch sleeves keep pads securely in place and Armortex® fabric offers abrasion and puncture resistance. For quick and easy use, they are equipped with elastic YKK SOFLEX® zippers.



POC SHINS CARBON COMP/JUNIOR

PO1066 Black
Size: (38cm)
€ 219,95

PO1066 Black
Size: (32cm)
€ 179,94

EVA-Polsterung auf der Innenseite für Schutz und Tragekomfort, die Klettverschlüsse garantieren einen guten Sitz. Die Größe der Schoner lässt sich durch Abschneiden selbst anpassen. Material: TPE mit Carbonfasern verstärkt und mit 10% PTFE ergänzt.

The protectors are lined with EVA padding for comfort and feature robust Velcro straps so they stay securely in place on every run. Cutting marks are included on the shield so that the length can be adjusted for a personal fit. Material: Carbon fiber- reinforced TPE, and containing 10% PTFE.



**KOMPERDELL CARBON SHIN
GUARD PROTECTION**

KO1012 World cup
Size: (39cm)
€ 349,94

Der aus Carbon gefertigte Shinguard von Komperdell ist ergonomisch geformt und Dank des Materials sehr leicht. Durch die vielfach getestete Form wird der Stangen- Abprall- Winkel verbessert.

The carbon Shinguard WC is ergonomical formed and very light. The special shape improves the angle of pole- rebound.



POC SHINS CLASSIC/JUNIOR

PO1065-38 Flourescent
orange
Size: (38cm)
€ 119,95

PO1065-32 Flourescent
orange
Size: (32cm)
€ 89,95

Die Shins Classic/Junior bestehen aus strapazierfähigem HDPE-Plastik (High Density Polyethylene) und schützen das Schienbein sowie die Skischuhe vor Schlägen gegen Torstangen. EVA-Padding schützt auf der Innenseite. Die Straps lassen sich durch spezielle Metallhaken leicht schließen und öffnen. Die Größe der Shins lässt sich durch Abschneiden selbst anpassen.

The Shins Classic/Junior is made from durable HDPE (High Density Polyethylene) plastic and protects shins and boots from impact with ski gates. Silicone printed EVA padding and straps with hook attachment simplifies putting it on and taking it off. Cutting marks to adjust length.

SCHIENBEINSCHÜTZER / PROTECTOR JACKETS



SHRED SHIN GUARDS

SD1021 Grey / rust
Size: S (31cm)
€ 129,95

SD1021 Grey / rust
Size: M (38cm)
€ 149,95

SD1021 Grey / rust
Size: L (42cm)
€ 169,95

Bieten perfekten Schutz in neuem Design.

Offer perfect protection in a new design.



LEKI SHIN GUARD WORLDCUP PRO

LE1025 Neon
Size: (40cm)
€ 120,00

LE1025 Neon Kids
Size: (33cm)
€ 100,00

Ergonomisch geformter Schienbeinschoner. Der Kniebereich ist so geformt, dass die Schlagrichtung der Stange positiv beeinflusst wird. Innenschäumung zur Dämpfung. Wird von vielen Läufern im Weltcup verwendet.

Ergonomic shaped shin guard. The special shape improves the angle of pole rebound. Is used by racers in the worldcup.



CARBON

SHRED CARBON SHIN GUARDS

SD1021
Size: S (31cm)
€ 199,85

Size: M (38cm)
€ 244,95

Size: L (42cm)
€ 269,95

Bietet perfekten Schutz. Leicht und schlagfestes Material: EVA Foam. Bietet perfekten Schutz. Leicht und schlagfest, wird im Weltcup von Ted Ligety und anderen US-Fahrern verwendet. Material: EVA Foam.



DAINESE SHIN GUARD

DA1004
Size: 38cm
€ 99,95

Racing-Schienbeinschutz aus Polypropylen, mit Memory Foam-Innenfutter und Silikonbänder zur einfachen Einstellung mit Handschuhen

- Crash Absorb weicher Memory-Schaum
- 100 % hochfestes Polypropylen
- Wadenriemen mit Silikonstreifen

Polypropylene racing shin guard with Memory foam lining and silicone straps for easy adjustment with gloves

- Crash absorb soft memory foam
- 100% high strength polypropylene
- Calf straps with silicone strips"



CARBON

LEKI SHIN GUARD CARBON 4RACE

LE1035 Black/neon
Size: (42cm)
€ 460,00

Ergonomisch geformter Carbon Schienbeinschoner. Der Kniebereich ist so geformt, dass die Schlagrichtung der Stange positiv beeinflusst wird. Innenschäumung zur Dämpfung. Wird von vielen Läufern im Weltcup verwendet.

Ergonomic shaped carbon shin guard. The special shape improves the angle of pole rebound. Is used by racers in the worldcup.



DAINESE KNEE GUARD GIANT

DA1005
€ 44,95

Crash Absorb weicher Memory-Schaum

Crash Absorb soft memory foam



CARBON

**ENERGIAPURA LEG GUARD
CARBON CDM**

EP1005 Weiss/ rot
Size: 43cm ,45cm
€ 399,00

EVA-Polsterung auf der Innenseite für Schutz und Tragekomfort, die Klettverschlüsse garantieren einen guten Sitz. Die Größe der Schoner lässt sich durch Abschneiden selbst anpassen. Material: TPE mit Carbonfasern verstärkt und mit 10% PTFE ergänzt.

The protectors are lined with EVA padding for comfort and feature robust Velcro strap so they stay securely in place on every run. Cutting marks are included on the shield so that the length can be adjusted for a personal fit. Material: Carbon fiber- reinforced TPE, and containing 10% PTFE.



**ENERGIAPURA SHIN GUARD
RACING JUNIOR**

EP1029 Weiss
Size: 31cm
€ 99,00

EP1029 Braathen
Size: 31cm, 36cm
€ 99,00



**ENERGIAPURA SHIN GUARD
RACING**

EP1030 Braathen
Size: 40cm, 43cm
€ 125,20

AUF DIE PLÄTZE FERTIG LOS

DENIFL



EV0001

EV0002

EV0003

EVOC PROTECTOR VEST

EV0001 Man - Grau
 EV0002 Woman - Grau
 € 159,95

EV0003 Kids - Grau
 € 119,95

Die Protector Vest von Evoc ist besonders angenehm zu tragen und sorgt dennoch für einen optimalen Schutz des Rückens. Der herausnehmbare Level 2 Liteshield Plus Rückenprotector umschließt die Wirbelsäule und hilft dabei die Gefahr von schlimmen Verletzungen zu reduzieren. Zusätzlicher Schutz vor Prellungen ist durch die EVA-Polster am Nacken und am Steißbein gewährleistet. Die Weste trägt sich wie ein T-Shirt und bietet eine optimale Bewegungsfreiheit. Sie ist geruchshemmend behandelt und kann problemlos in der Waschmaschine gereinigt werden.

The Evoc Protector Vest is particularly comfortable to wear and still provides optimal protection for the back. The removable Level 2 Liteshield Plus back protector encloses the spine and helps reduce the risk of serious injuries. Additional protection against bruises is provided by the EVA padding on the neck and tailbone. The vest wears like a T-shirt and offers optimal freedom of movement. It is treated to prevent odors and can be easily cleaned in the washing machine.



EV0004

EV0005

EVOC CRASH PANTS

EV0004 Grau
 € 120,00

EV0005 Kids - Grau
 € 90,00

Bequeme, enganliegende Short, die mit Polstern an Steißbein und Becken sowie dem Hüftprotector (EN 1621-1, Level1) bei Stürzen schützt.

Comfortable, tight-fitting shorts that protect against falls with padding on the coccyx and pelvis as well as the hip protector (EN 1621-1, Level 1).



**SCOTT AIRFLEX LIGHT
M`S VEST PROTECTOR**

ST1001 Dark grey
Size: S (<170cm)
 M (170-180cm)
 L (180-185cm)
 XL (>185cm)

€ 139,90

Die Airflex light ist die leichteste Protektorstweste. Die Weste ist mit der neuen Airflex Schutzmatte ausgestattet. Dank der strategisch platzierten Öffnungen ist eine verbesserte Temperaturregelung möglich. Mit abnehmbaren Hüftgurt.

The Airflex light is Scotts lightest back protector designed with the new Airflex material. Strategic placed ventilation helps improving temperature control. With detachable hip belt.



**SCOTT AIRFLEX LIGHT
W`S VEST PROTECTOR**

ST1002 Cassis pink/
 red fudge
Size: S (<170cm)
 M (170-180cm)
 L (180-185cm)

€ 139,90

Die Airflex light ist die leichteste Protektorstweste. Die Weste ist mit der neuen Airflex Schutzmatte ausgestattet. Dank der strategisch platzierten Öffnungen ist eine verbesserte Temperaturregelung möglich. Mit abnehmbaren Hüftgurt.

The Airflex light is Scotts lightest back protector designed with the new Airflex material. Strategic placed ventilation helps improving temperature control. With detachable hip belt.



**SCOTT AIRFLEX LIGHT
JR VEST PROTECTOR**

ST1003 dark grey / +
 pumpkin orange
Size: XS (124-140cm)
 S (140-155cm)
 M (155-170cm)

€ 89,94

Wird allen Anforderungen gerecht und macht sowohl bei den ersten vorsichtigen Schwüngen im Anfängergelände eine gute Figur als auch bei engagierten Rennläufern.

This youth sized protector is ready for every thing from rough-and-tumble days learning on the bunny slope to alpine ski racing. Has all the great features found on the adult version, but with a back plate designed for smaller torsos.



POC SPINE VPD AIR VEST MAN

PO1039 Black
Size: S (150-165cm)
 M (165-180cm)
 L (>180cm)

€ 149,95

POC Spine VPD Air Vest ist mit einem abnehmbarem Hüftgurt versehen und mit einer guten Belüftung ausgestattet. Er ist waschbar und ist sehr leicht.

POC Spine VPD Air Vest has a removeable elastic waistband and is a breathable protector. It's washable and very lightweight. Slim fit.



POC SPINE VPD AIR WO VEST WOMEN

PO1040 Black
Size: S (150-165cm)
 M (165-180cm)

€ 149,95

POC Spine VPD Air WO Vest ist mit einem abnehmbarem Hüftgurt versehen und mit einer guten Belüftung ausgestattet. Er ist waschbar und ist sehr leicht.

POC Spine VPD Air WO has a removeable elastic waistband and is a breathable protector. It's washable and very lightweight. Slim fit.

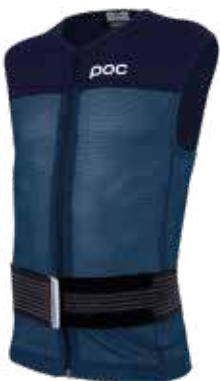

POC VPD AIR VEST JUNIOR

PO1041 Cubane blue
Size: S (100-120cm)
 M (120-140cm)
 L (140-160cm)

€ 139,94

Leichter Dreilaggen-Protector ausgestattet mit POC's patentiertem VPD-Material. Durch flexible Mesh-Material atmungsaktiv und leicht. Liegt eng an, individuell einstellbaren Hüftgurts. Größe für Jugendliche optimiert.

Lightweight and ventilated 3-layer back protector with POC's patented VPD-material. Flexible mesh makes it light and highly breathable. Low profile, optional waist waistband included. Optimized fit for junior skiers.



POC POCITO VPD SPINE VEST JUNIOR

PO1041-FO Fluorescent orange
PO1041-FP Fluorescent pink
Size: S (100-125cm)

€ 99,95

Top Kinderprotector. Soft Rückenschutz Weste aus einer Kunststoffmischung mit härteren und weicheren Elementen. Atmungsaktiv.

Great kids protector. Soft back protector with vest, made of soft and hard plastic elements. Breathable.



FLAXTA BEHOLD MAN

FL1000 Black
Size: S (150-165cm)
 M (165-180cm)
 L (180-Brustw. 110)
 XL (180- Brustw.116)

€ 179,95

Perfekt sitzender Rückenschutz der hohen Tragenkomfort sowie Sicherheit gewährt. EN1621-2 zertifiziert. Extra dünn mit 7mm Dicke und sehr luftdurchlässig.

- EN 1621- 2 certified
- Low profile: 7mm thin
- lightweight, flexible and highly ventilated



FLAXTA BEHOLD WOMAN

FL1001 Black
Size: S (150-165cm)
 M (165-180cm)
 L (180-Brustw. 100)

€ 179,95

Perfekt sitzender Rückenschutz der hohen Tragenkomfort sowie Sicherheit gewährt. EN1621-2 zertifiziert. Extra dünn mit 7mm Dicke und sehr luftdurchlässig.

- EN 1621- 2 certified
- Low profile: 7mm thin
- lightweight, flexible and highly ventilated



FLAXTA BEHOLD JUNIOR

FL1002 Black / Flaxta Blue
FL1003 Black / Bright Pink
Size: S (100-120cm)
 M (120-135cm)
 L (135-150cm)

€ 109,85

Perfekt sitzender Rückenschutz der hohen Tragenkomfort sowie Sicherheit gewährt. EN1621-2 zertifiziert. Extra dünn mit 7mm Dicke und sehr luftdurchlässig.

- EN 1621- 2 certified
- Low profile: 7mm thin
- lightweight, flexible and highly ventilated





POC VPD SYSTEM BACK

PO1043 Uranium Black
Size: S (150-165cm)
 M (165-180cm)
 L (>180cm)

€ 179,94

Der VPD System Back ist ein gut belüfteter und leichter Rückenprotector, der durch seine verstellbaren Fixpunkte von Hüftgurt und Schultergurten individuell einstellbar ist und so einen perfekten Sitz garantiert. Dadurch ist jedem Träger der bestmögliche Schutz garantiert.

The VPD System Back is an extremely ventilated and lightweight back protector with easily adjustable shoulder and waist strap anchor points, making it even easier to find the perfect fit. By being able to easily change the attachment points of the shoulder straps and waistband, any user can feel comfortable and ensure that their protection fits properly and securely.



KOMPERDELL FLEX PACK

KO1008 Black / Green
Size: XXS (160-165 cm)
 XS (165-170 cm)
 S (170-175cm)
 M (175-180cm)
 L (180-185m)
 XL (185-190cm)

€ 149,95

Flex Pack
• mehrschichtiger Cross Flex Rückenprotector aus adaptivem Dual Density Foam EN geprüft -1621-2
• anatomisch geformtes Rückenteil
• neues vorgeformtes Gurtsystem für optimale Passform, einfach anzuziehen wie ein Rucksack
• ultimative Bewegungsfreiheit
• schlanker Nierengurt für perfekte Passform

Flex Pack
• Multi-layer cross flex back protector made of adaptive dual density foam EN tested -1621-2
• anatomically shaped back
• New pre-shaped belt system for optimal fit, easy to put on like a backpack
• ultimate freedom of movement
• Slim kidney belt for a perfect fit



**DAINESE FLEXAGON
BACK PROTECTOR**

DA1000 MAN black/black
Size: S / M / L / XL
€ 149,95

DA1002 LADY black/black
Size: S / M / L / XL
€ 149,95

DA1003 KID black/black
Size: JS / JM / JL / JXL
€ 99,95

Der Ski-Rückenprotector Flexagon von Dainese definiert die Schutzstandards neu Komfort.
• Verstellbarer Taillenbund
• Verstellbare Schultergurte.
• Crash Absorb weicher Memory-Schaum

The Dainese Flexagon ski back protector redefines the standards of protective comfort.
• Adjustable waist band
• Adjustable shoulder straps
• Crash Absorb soft memory foa





POC SKULL DURA COMP MIPS

PO1044-UB Uranium Black
 PO1044-FO Fluorescent Orange
 Size: XS-S / M-L
 XL-XXL

€ 479,95

Im neuen Race Look erscheint der Skull Dura Comp Mips. Er bietet höchsten Schutz für schnelle Rennfahrer. Kinnschutz kompatibel.

The Skull Dura Comp Mips appears in a new race look. It offers the highest level of protection for fast racers. Chin guard compatible.



POC SKULL DURA X MIPS

PO1045-HW Hydrogen White
 PO1045-UB Uranium Black
 PO1045-FO Fluorescent Orange
 PO1045-LB Lead Blue
 PO1045-SIL Argenite Silver
 Size: XS-S / M-L
 XL-XXL

€ 279,95

Der Skull Dura X Mips ist im Race Lock und bietet optimalen Halt und Sitz dazu ist er mit dem MIPS System ausgestattet.

Featuring Race Lock for a secure fit and updated to include Mips, rotational impact protection, the Skull Dura X Mips gives trusted race protection



POC SUPER SKULL MIPS

PO1071 Uranium Black/Hydrogen White
 Size: XS-S / M-L

€ 799,45

Superleicht
 extreme light



POC SKULL DURA JUNIOR

- PO1046-HWP Hydrogen White/Flourescent Pink
- PO1046-HWG Hydrogen White/Fluorescent Yellow green
- PO1046-SGP Speedy Gradient Flour.Pink/Aventurine Yellow
- PO1046-MO Marco Odermatt Edition
- PO1046-SD Speedy Dolchezza
- Size: XS-S / M-L

€ 199,95

Der Skull Dura JR bietet Junior-Rennfahrern die besten Schutz- und Sicherheitstechnologien, mit denen sie gehalten werden. Der Skull Dura JR sorgt für jüngere Skifahrer für optimalen Schutz.

Die Kids profitieren von einem auf den Rennsport zugeschnittenen Schutz. Race Lock, ein Multi-Impact-EPP-Liner und langlebiges ABS / PC FIS RH 2013 zertifizierter Rennhelm.
XS-S 51-54
M-L 55-58

The Skull Dura JR gives junior racers the protection and safety technologies designed to keep them safe as they strive to develop their abilities and reach the pinnacle of the sport. Featuring many of the safety technologies found in the Skull Dura X adult helmet, the Skull Dura JR ensures younger skiers benefit from protection tailored for racing.

Race Lock, a multi-impact EPP liner and durable ABS/PC outer shell keep younger skiers protected in this FIS RH 2013 certified race helmet.
XS-S 51-54
M-L 55-58



POC ARTIC SL MIPS

- PO1049-HW Hydrogen White
- PO1049-UB Uranium Black
- PO1049-FO Flourescent Orange
- PO1049-SD Speedy Dolchezza
- Size: XS-S / M-L
XL-XXL

€ 269,95

Slalomhelm mit zusätzlichem VPD für zusätzlichen Schutz und einem vollständig verstellbaren und abnehmbaren Kinnbügel.

Slalom helmet with added VPD for extra protection and a fully adjustable and removeable chin bar.



PO1050-WH (white) / PO1050-BK (black)

€ 69,95



POC FORNIX MIPS

PO1051-UBM Uranium Black Matt
PO1051-HWM Hydrogen White Matt
PO1051-GRM Garnet Red Matt
Size: XS-S / M-L
XL-XXL

€ 199,95

Der Original Influencer, der All-Mountain-Helm, der dorthin führt, wo andere folgen, ist jetzt mit Mips aktualisiert.

The Original Influencer, the all-mountain helmet that leads where others follow, is now updated to include Mips.



POC FORNIX MIPS POW JJ

PO1052-BGM Bismuth Green Matt
PO1052-MG Mineral Grey
Size: XS-S / M-L / XL-XXL
€ 199,95

Der Original Influencer, der All-Mountain-Helm, der dorthin führt, wo andere folgen, ist jetzt mit Mips aktualisiert. Sonderedition Jeremy Jones.

The Original Influencer, the all-mountain helmet that leads where others follow, is now updated to include Mips. Special edition Jeremy Jones.

**WEIL
SICHERHEIT
WICHTIG
IST**

DENiFL



POC POCITO SKULL

PO1053-FO	Fluorescent orange
PO1053-FP	Fluorescent pink
PO1053-FB	Fluorescent blue
PO1053-FYG	Fluorescent yellowgreen

€ 169,00

Der Kinderrennhelm besticht durch modernes POC Design. Polycarbonat-Schale. Geringer Rückpralleffekt. Multi-impact-fähiger EPP-Liner. Hohe Penetrationsresistenz durch Aramid-Membran. Abnehmbare Ohrentteile, waschbares Innenleben Komfortable Passform. Größenverstellungssystem, Helm wächst mit dem Kind mit. Breite Brillenhalterung für Name und Zusatzinformationen an der Innenseite. Mit Reflektoren ausgestattet.

POCito - Kids' specific. Shell of injected PC/ABS. Multi-impact EPP liner. Aramid Penetration Barrier (APB). Comfortable LD foam lining, removable for easy cleaning. Turn-ring size adjustment system. Fixed goggle clip with contact information. Equipped with reflectors.



PO1050-ALU

€ 53,00



POC POCITO RETINA

PO1054-FYG	Fluorescent yellowgreen
PO1054-FB	Fluorescent blue
PO1054-FP	Fluorescent pink
PO1054-FO	Fluorescent orange

€ 109,95

Weicher Polyurethane Rahmen. Hochwertige Doppelscheibe für optimierte Anti-Fog- und Anti-Scratch-Eigenschaften und beste Sicht bei allen Verhältnissen. Hydrophobe und oleophobe Ripel-Behandlung. Doppeltes Silikon an Brillenbandinnenseite. Reflektoren am Brillenband. Signalfarben. Dreifach-Schaum am Gesicht sorgt für maximalen Komfort.

POCito - Kids specific. Polycarbonate (PC) outer lens. Cellulose propionate (CP) inner lens. Anti-scratch and anti-fog treated. Silicone grip on the inside of the strap. Reflective patch for improved visibility.



+ ERSATZSCHEIBE

POC ZONULA RACE

PO1056-HWU	Hydrogen White/Uranium Black/ Partly Sunny blue
PO1056-UHW	Uranium Black/Hydrogen White/ Partly Sunny blue
PO1056 -MWO	Hydrogen White/Flourescent Orange Partly Sunny blue
PO1056-ASU	Argentine Silver/Uranium Black/ Partly Sunny blue
PO1056-MO	Marco Odermatt Edition

€ 269,95

Bio-basierte Rahmenmaterialien, leicht austauschbare Gläser und ein außergewöhnlich weites Sichtfeld machen die Zonula zur einfachen Wahl für alle Bedingungen. Eine Ersatzscheibe ist zusätzlich enthalten.

Bio based frame materials, easily interchangeable lenses and an exceptionally wide field of view make the zonula the simple choice for every condition. Includes spare lens for low light condition.

IMMER EINE GUTE SICHT

DENIFL



+ ERSATZSCHEIBE

POC FOVEA MID RACE

PO1060-HWU	Hydrogen White Uranium Black Partly Sunny blue
PO1060-UHW	Uranium Black Hydrogen White Partly Sunny blue
PO1060-SD	Speedy Dolcezza Partly Sunny Blue
PO1060-OM	Marco Odermatt Edition Partly Sunny Blue

€ 239,95

Carl-Zeiss-Scheibe mit maximierter Tönung für bestmögliche Kontraste bei Skirennen

- Einzigartige Spektris Verspiegelung
- Für kleinere Gesichtsformen
- Verstellbare Ventilation – zusätzlicher Ventilationsschaum für Rennen inklusive
- Zusätzliche Clarity Comp Scheibe für Low Light Conditions enthalten
- Sphärische Scheibe für ein optimiertes, breites Blickfeld
- Komplett verzerrungsfrei
- Doppeltes Silikon an Brillenbandinnenseite für besten Grip
- Dreifach-Schaum am Gesicht für angenehme Passform
- Anti-Scratch- und Anti-Fog-Beschichtung
- inkl. Clarity Scheibe ohne Verspiegelung

Clarity lens base tint for all day, all mountain precision performance
Unique Spektris mirror coating Designed for a large field of view for a smaller type of face

- Triple layer foam for comfort Anti-fog treatment
- Anti-scratch treatment incl. Clarity lens without mirror



+ ERSATZSCHEIBE

POC NEXAL

PO1072 Uranium Black / Partly Sunny Orange
 Uranium Black / Partly Sunny Blue
 Hydrogen White / Partly Sunny Orange
 Hydrogen White / Partly Sunny Blue

€ 229,95

Die Rahmen der Nexal ist eine natürliche Wahl sowohl auf als auch abseits der Piste und sorgt dafür, dass die Brille noch näher am Helm sitzt und ein Gefühl völliger Einheit entsteht. Inklusiv Zusatzscheibe.

A natural choice both on and off piste, the Nexal's frame outriggers ensure the goggle sits even closer to a helmet for a feeling of complete unity.



+ ERSATZSCHEIBE

POC NEXAL MID

PO1073 Uranium Black / Partly Sunny Orange
 Uranium Black / Partly Sunny Blue
 Hydrogen White / Partly Sunny Orange
 Hydrogen White / Partly Sunny Blue

€ 229,95

Die Nexal Mid ist vom Rahmen her wieder etwas kleiner wie die Nexal Brille und dafür perfekt für schmale Gesichter geeignet. Inklusiv Zusatzscheibe

The frame of the Nexal Mid is slightly smaller than the Nexal glasses and therefore perfect for narrow faces.



SHRED



SHRED BASHER ULTIMATE

SD1007-FF	Fog Flash
SD1007-DF	Dusk Flash
SD1007-NF	Night Flash
Size:	S/M (53-56cm)
	M/L (56-59cm)

€ 279,99

FIS zertifizierter Helm. Das ROTATIONAL ENERGY SYSTEM™ (RES) - die leichteste und dünnste Lösung zur Bewältigung von Rotationskräften - wird mit Casidion kombiniert, einem auf Nanotechnologie basierenden Impact Liner, der dünner und leichter als die in anderen Rennhelmen verwendeten ist, um eine beispiellose Synergie zu erzielen zur Bekämpfung von linearen und multidirektionalen Kräften. KONSTRUKTION | Konische Hartschale mit CASIDION™ Nanotech SICHERHEITSNORMEN | FIS RH 2013 | EN1077A (Europa schneeharte Ohren) | -ASTMF2040 (USA Schnee) MATERIAL | FETZEN. Schildgehärtetes ABS | CASIDION Nanotech FIS RH 2013 LABEL | Dieser Helm trägt das offizielle FIS RH 2013-Konformitätsetikett GEWICHT | 615 g

FIS normed helmet. CONSTRUCTION | Tapered Hard Shell with CASIDION Nanotech SAFETY STANDARDS | FIS RH 2013 | EN1077A (Europe snow hard ears) | -ASTMF2040 (USA snow) MATERIAL | SHRED. Shield toughened ABS | CASIDION Nanotech FIS RH 2013 LABEL | This helmet carries the official FIS RH 2013 compliance label WEIGHT | 615 g



SHRED TOTALITY NOSHOCK

SD1008-FF	Fog Flash
SD1008-DF	Dusk Flash
SD1008-NF	Night Flash
Size:	S (52-55cm)
	M (56-58cm)
	L (59-62cm)

€ 179,95

Suchen Sie nach einem leichten und dennoch extrem haltbaren Hartschalen-Ski- und Snowboardhelm, der eine hervorragende Passform und Komfort bietet und über eine konkurrenzlose Technologie verfügt, die sowohl die rotatorische als auch die lineare Energieabsorption berücksichtigt? Dann ist der Totality NoShock die perfekte Wahl. Das ROTATIONAL ENERGY SYSTEM™ (RES) - die leichteste und dünnste Lösung zur Bewältigung von Rotationskräften - wird mit dem integrierten SLYTECH™ -Schaum mit Wabenkegelstruktur kombiniert, um eine beispiellose Synergie bei der Bekämpfung linearer und multidirektionaler Kräfte zu schaffen. Der Totality NoShock gibt Ihnen das Vertrauen, das Sie brauchen, um das nächste Level zu erreichen, sich wie ein Profi zu fühlen und Spaß zu haben.

- KONSTRUKTION | Hartschale | Integrierte SLYTECH™ NOSHOCK Wabe | 12 Belüftungsöffnungen
- SICHERHEITSNORMEN | EN1077B (Europa Schnee) | ASTM F2040 (USA Schnee)
- MATERIAL | FETZEN. Schildgehärtetes ABS | Superleichtes EPS | SLYTECH™ proprietärer Schaum
- GEWICHT | 460 g

Are you searching for a lightweight yet extremely durable hard shell ski and snowboard helmet that offers a superior fit and comfort and features unrivaled technology to address both rotational and linear energy absorption? Then the Totality NoShock is the perfect choice. Its ROTATIONAL ENERGY SYSTEM™ (RES)—which is the lightest and thinnest solution for addressing rotational forces—is paired with the helmet's integrated honeycomb-cone-structured SLYTECH™ Foam to create an unparalleled synergy for combating linear and multi-directional forces. The Totality NoShock gives you the confidence you need to reach the next level, feel like a pro, and have fun.

- CONSTRUCTION | Hard Shell | Integrated SLYTECH™ NOSHOCK honeycomb | 12 vents



SHRED BASHER MINI

SD1009-GB glossy blue
Size: S (51-54cm)
 M (54-57,5cm)

€ 179,98

Basher für junge Rennfahrer.
Gewicht: 670g

Basher, young racers can charge with confidence and
elevate their performance
weight: 670g



SHRED GRATIFY

SD1022-BK Black
SD1022-BP Fog Flash
€ 219,95

Die Gratify bietet höchste Passform und Komfort und verfügt über
CONTRAST BOOSTING LENS™ 2.0 (CBL 2.0)* / CONTRASTBOOSTING LENS™
(CBL) und NODISTORTION™ Technologie zur Verbesserung von Kontrast
und BildDefinition und SHRED.wide™ zur Maximierung des Sichtfelds.

Offering superior fit and comfort, the Gratify features CONTRAST
BOOSTING LENS™ 2.0 (CBL 2.0)* / CONTRASTBOOSTING LENS™ (CBL) and
NODISTORTION™ technology to improve contrast and image definition and
SHRED.wide™ to maximize field of view.



SHRED HARD EAR CHINGUARD

SD1010 Black
€ 29,99

Passend für die Hartschalenhelme Basher.

For the Basher helmet.



SHRED SOFT EAR CHINGUARD

SD1011 Black
€ 39,95

Shred Soft-ear chinguard passend für SL Helm Totality noshock.

Shred Soft-ear chinguard for SL Totality noshock helmet.



SHRED EXEMPLIFY

SD1013-BK Black
€ 199,95

SD1013-BP Bigshow blackpink
€ 149,95

Die Brille bietet eine schmalere oder universellere Passform und gleichzeitig unübertroffenen Komfort, ein sehr klares und fast rahmenloses Design, nahtlose Kompatibilität mit jedem Helm und ein Glas, das flaches Licht besiegt – dann ist die SHRED Exemplify die Brille für Sie. Die Technologien CONTRAST BOOSTING LENS™ 2.0 (CBL 2.0)* oder CONTRAST BOOSTING LENS™ (CBL) und NODISTORTION™ des Exemplify verbessern den Kontrast und die Bilddefinition, während SHRED.wide™ das Sichtfeld maximiert und Ihr Selbstvertrauen, Ihre Leistung, Ihren Stil und Ihren Spaß stärkt. Der SCHROTT Exemplify ist mit Korrektionsbrillen (OTG) kompatibel.

Offering a narrower or more universal fit – while offering unmatched comfort, a very clean and fast frameless design, seamless compatibility with any helmet and a lens that defeats flat light – then the SHRED Exemplify is the glasses for you. The sample's CONTRAST BOOSTING LENS™ 2.0 (CBL 2.0)* or CONTRAST BOOSTING LENS™ (CBL) and NODISTORTION™ technologies enhance contrast and image definition, while SHRED.wide™ maximizes field of view, boosting your confidence, performance, style and enhances your fun. The scrap. Exemplify is compatible with prescription glasses (OTG).

SHRED RARIFY +

SD1014-BKP Black Plasma
Lens: Plasma Mirror & Sky Mirror
SD1014-GRU Big Show Grey rust
Lens: Deep Blue & Sky Mirror
€ 199,00

Shred Schibrille mit maximalem Sichtfeld; Bonus Zusatzscheibe sowie softcase für Brille und Extrascheibe; Die Brille verfügt über CONTRAST BOOSTING LENS™ (CBL) - und NODISTORTION™ -Technologie zur Verbesserung des Kontrasts und der Bilddefinition, SHREDWIDE™ zur Maximierung des Sichtfelds und ein 1-2-3 SHRED REPLACEMENT SYSTEM™, mit dem man in nur drei einfachen Schritten zwischen den beiden Scheiben wechseln kann.

It features CONTRAST BOOSTING LENS™ (CBL) and NODISTORTION™ technology to enhance contrast and image definition, SHREDWIDE™ to maximize field of view, and a 1-2-3 SHRED REPLACEMENT SYSTEM™ that in just 3 easy steps lets you swap between the included "sun and clouds" and "snow and overcast" CBL lenses. Unleash your potential and take control of the mountains for endless fun. Bonus replacement lens.



SOLANGE DER VORRAT REICHT!

BOLLÉ MEDALIST CARBON PRO

BO1000-WH	White and red
Size:	53-56cm
BO1000-BL	Race blue
Size:	53-56cm 57-60cm
€ 263,93	statt € 329,90 Ersparnis 20%

Voll Carbon Konstruktion, Belüftungssystem, Innenfutter aus hypoallergenem Stoff und waschbar, Kinnschutz kompatibel, Vertiefung für das Brillenband. FIS zertifiziert, customize fit mit patches. Gewicht: 490g

Racinghelmet with following features: full carbon construction, adjustable vents, fabric lining - hypoallergenic, chinguard compatible, goggle strap guide, FIS certificate. Weight: 490g



SOLANGE DER VORRAT REICHT!

BOLLÉ MEDALIST

BO1001-BL	Race blue
BO1001-PI	Tanoshi pink
Size:	53-54cm 55-56cm 57-58cm
€ 191,93	statt € 239,90 Ersparnis 20%

Rennhelm mit Belüftungssystem, Innenfutter aus hypoallergenem Stoff und waschbar, Kinnschutz kompatibel, Vertiefung für das Brillenband. FIS zertifiziert, customize fit mit patches. Gewicht: 510g

Racinghelmet with following features: Carbon reinforced fiberglass, adjustable vents, fabric lining - hypoallergenic, chinguard compatible, goggle strap guide, FIS certificate. Weight: 510g



SOLANGE DER VORRAT REICHT!

BOLLÉ EMPEROR

BO1002-BK	Black stripes
Lens:	Modulator citrus
€ 95,99	statt € 119,99 Ersparnis 20%
BO1002-WH	White stripes
Lens:	Black chrome
€ 71,99	statt € 89,99 Ersparnis 20%

Dieses sportliche Modell sichert durch seine sphärisch gewölbte Scheibe, den Antibeslagsschutz und die Antireflexbeschichtung stets optimale XXL-Sicht.

This goggle commands attention with its large lens and virtually rimless frame. The emperor has a wide field of view, equalizer technology and flow-tech venting to keep your goggle fog free all day long. The plush triple layer face foam provides all day comfort.

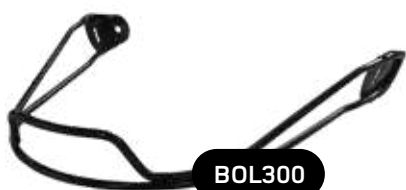

BOL300

€ 39,98



Sweet Protection



SWEET CARBON 2 VI MIPS HELM

SP1022 Gloss White
 Size: S-M, M-L
 € 649,00

Der Volata verfügt über eine elastische Thermoplastik-Schale in Kombination mit unserer fortschrittlichen Aufprall-Absorptions-Technologie, den Impact Shields. Zusätzlich besitzen alle unsere „Rennhelme“ vorne und hinten Gate-Shields zum Schutz des Kopfes beim Kontakt mit den Toren. Die zweiteiligen Ohrenpolster garantieren eine optimale akustische Wahrnehmung und lassen sich schnell abnehmen, was besonders im Notfall wichtig ist. Der Volata ist mit 3-L MIPS® ausgestattet, unserem einzigartigen MIPS®-System, das speziell für die Volata-Rennhelme entwickelt wurde, um die Rotationskräfte, die bei einem seitlichen Aufprall entstehen, zu reduzieren und das Verletzungsrisiko für das Gehirn erheblich zu mindern. Dieses Modell lässt sich mit unserem Slalom-Kinnschutz ausrüsten.

Our brand new race helmet platform suitable for all disciplines. The latest in FIS approved race helmet development with a brand new variable elasticity thermoplastic shell, front and rear in-molded Gate Shields to protect the helmet from gate impacts, as well as proven impact shield technology. The chin guard can be mounted/unmounted in a matter of seconds and is sold separately. Additional features are emergency removal ear pads, and two-piece ear ports for excellent hearing. The Volata MIPS is equipped with 3-L MIPS, our unique MIPS system developed especially for the Volata race helmets, designed to reduce.



SWEET VOLATA 2 VI MIPS TEAM

SP1023 Dirt Black
 Gloss White
 Size: XS-S, S-M, M-L, L-XL
 € 279,00

SP1023-HK Henrik Kristoffersen
 Size: XS-S, S-M, M-L, L-XL
 € 299,00

SP1023-RM Ragnhild Mowinckel
 Size: XS-S, S-M, M-L
 € 299,00

„Unsere brandneue Rennhelmplattform für alle Disziplinen. Das Volata repräsentiert die neueste von der FIS genehmigte Rennhelmentwicklung mit einem brandneuen Thermoplastische Schale mit variabler Elastizität, vordere und hintere eingegossene Torschilde zum Schutz der Helm vor Toraufprall sowie bewährte Aufprallschutztechnologie. Der Volata ist vorbereitet unser schnelles Kinnschutzsystem für Slalom-Events zu erhalten. Der Kinnschutz kann sein Montage / Demontage in Sekundenschnelle und separat erhältlich. Zusätzliche Features sind Notfall-Ohropolster und zweiteilige Ohröffnungen für ein hervorragendes Hörvermögen. Die Volata MIPS ist mit 3-L-MIPS ausgestattet, unserem einzigartigen MIPS-System, das speziell für das Volata-Rennen entwickelt wurde Helme zur Reduzierung der Rotationskräfte auf das Gehirn.“

„Volata represents the latest in FIS approved race helmet development with a brand new variable elasticity thermoplastic shell, front and rear in-molded Gate Shields to protect the helmet from gate impacts, as well as proven impact shield technology. The Volata is prepared to receive our quick-fit chin guard system for slalom events. The chin guard can be mounted/unmounted in a matter of seconds and is sold separately. Additional features are emergency removal ear pads, and two-piece ear ports for excellent hearing. The Volata MIPS is equipped with 3-L MIPS, our unique MIPS system developed especially for the Volata race helmets, designed to reduce rotational forces on the brain.“



SWEET TROOPER 2VI SL MIPS

SP1012-GWM	Gloss White
SP1012-HK	Dirt Black
SP1012-DBK	Black
Size:	S-M (53-56cm)
	M-L (56-59cm)
	L-XL (59-61cm)

€ 339,00

Der brandneue Trooper 2Vi SL MIPS ist der ultimative Slalomhelm. 7% leichter und bietet eine um 16% verbesserte Schlagleistung im Vergleich zu seinem Vorgänger echter Gamechanger. Dieser Helm wird mit einem abnehmbaren Slalom-Kinnschutz in Pulver geliefertes beschichtetem Stahl. Sweet Protection bietet ein fortschrittliches Integrationssystem von Helmschale, stoßdämpfendem Innenfutter und die MIPS-Gehirnschutztechnologie, die einen neuen Industriestandard für Leistung und Komfort gewährt.

The new Trooper 2Vi SL MIPS is the ultimate slalom helmet. 7% lighter and offers a 16% better impact performance compared to its predecessor, a real game changer. This helmet comes with a removable slalom chin guard in powder coated steel. Sweet Protection offers an advanced integration system of helmet shell, shock-absorbing inner lining and MIPS brain protection technology that sets a new industry standard for performance and comfort.



SP1121

€ 49,94



SWEET TROOPER 2 VI SL MIPS TE

SP1012-HK Henrik
Kristofferson 005
Size: SM (53-56cm)
 ML (56-59cm)
 LXL (59-61cm)

€ 339,95

Pro Modell Slalom Helm von Henrik Kristoffersen. Die Trooper II SL Team Edition (TE) ist mit dem Thermoplastic Laminated Carbon Fiber (TLC) ausgestattet. Zusammen mit einer 2-Komponenten Hardschale und „Impact Shields“ Innenleben ist dies einer von den fortschrittlichsten Helmen momentan. Dieses Modell ist mit dem MIPS Sicherheitssystem ausgestattet. Der mitgelieferte Kinnschutz ist abnehmbar und verstellbar. Mit neuem magnetischem Verschluss. Der Helm ist geeignet für das Audio System. Größe ist einstellbar (occigrip Radchen). Gewicht: 500g

Team athlete Henrik Kristoffersen's pro model. The Trooper II SL Team Edition (TE) is a Slalom race helmet with a Thermoplastic Laminated Carbon Fiber (TLC) construction. The 2-piece Shell construction and the „Impact Shields“ liner make this helmet one of the most advanced Helmets on the market offering optimal protection performance. The included steel chinguard is removable and adjustable in height. This model is equipped with MIPS, a technology that reduces rotational forces. With new magnetic chin buckle. The helmet is Audio Ready. Size is adjustable (occigrip turndial). Weight: 500g





SWEET SWITCHER MIPS HELMET

SP1015-DBK	Dirt black
SP1015-GWM	Gloss white
SP1015-WL	Woodland
Size:	S-M (53-56cm)
	M-L (56-59cm)
	L-XL (59-61cm)

€ 269,00

Der Switcher Helm ist ein all- mountain Helm. Auf Grund der optimal regulierbaren Belüftungstechnik ist dieser Helm an warmen und kalten Tagen ideal zum Tragen. Die Hybrid Konstruktion des Helmes ist sehr leicht und bietet zusätzlich noch Verstärkungen an kritischen Bereichen. Das Modell ist mit dem MIPS- System ausgestattet. Mit dem Drehrad kann die Größe leicht angepasst werden. Der Helm ist geeignet für das Audio System. Gewicht: 580g

The Switcher helmet is a all-mountain helmet. With adjustable vents, no day will be too hot or too cold. The Advanced Hybrid construction combines in-mold and hard shell technology to provide low weight and extra reinforcement in critical areas. This model is equipped with MIPS. The turn dial adjustment increases the adjustment span and is more user friendly. The helmet is audio ready. Weighth: 580g



+ ERSATZSCHEIBE

SWEET CLOCKWORK RIG REFLECT

SP1016-RT	RIG Topaz
Lens:	RIG L Amethyst
SP1016-RB	RIG Obsidion
Lens:	RIG L Amethyst
€ 319,95	

Die Clockwork-Brille ist eine eng anliegende Brille, die ein Sichtfeld wie keine andere Brille auf dem Markt ermöglicht. Entwickelt und verwendet von unseren Weltcupfahrern. Mit RIG-Scheibentechnologie. Die WC-Edition verfügt über eine Rennschutzabdeckung, die die Ventilationsöffnung verschliesst, um zu verhindern, dass die Augen bei zu hoher Geschwindigkeit zu stark belüftet werden. Extra Ersatzscheibe!

The Clockwork goggle is a close- fitting goggle enabling a field of vision like no other goggle on the market. Developed with and used by our World Cup Racers. Featuring RIG- lens technology. The WC Edition comes with race covers enabling closure of the vents preventing too much air on the eyes when the speed picks up. Bonus Lens Included.

SWEET PROTECTION BRILLEN / SWEET PROTECTION GLASSES



+ ERSATZSCHEIBE

SWEET CLOCKWORK WC RIG REFLECT BLI

SP1017-RT Rig Topaz + Rig Amethyst
 SP1017-RA Rig Aqua + Rig L. Amethyst
 SP1017-TQ Rig Obsidian + Rig L. Amethyst
€ 269,00

Die Clockwork-Brille ist eine eng anliegende Brille, die ein Sichtfeld wie keine andere Brille auf dem Markt ermöglicht. Entwickelt und verwendet von unseren Weltcupfahrern. Mit RIG-Scheibentechnologie. Die WC-Edition verfügt über eine Rennschutzabdeckung, die die Ventilationsöffnung verschliesst, um zu verhindern, dass die Augen bei zu hoher Geschwindigkeit zu stark belüftet werden.

The Clockwork goggle is a close-fitting goggle enabling a field of vision like no other goggle on the market. Developed with and used by our World Cup Racers. Featuring RIG-lens technology. The WC Edition comes with race covers enabling closure of the vents preventing too much air on the eyes when the speed picks up. Bonus Lens Included.

+ ERSATZSCHEIBE

SWEET CLOCKWORK WC MAX RIG REFLECT BLI

SP1018-RT Rig Topaz + Rig L. Amethyst
 SP1018-RA Rig Aqua + Rig Amethyst
€ 239,95

Die Clockwork-Brille ist eine eng anliegende Brille, die ein Sichtfeld wie keine andere Brille auf dem Markt ermöglicht. Entwickelt und verwendet von unseren Weltcupfahrern. Mit RIG-Scheibentechnologie. Die WC-Edition verfügt über eine Rennschutzabdeckung, die die Ventilationsöffnung verschliesst, um zu verhindern, dass die Augen bei zu hoher Geschwindigkeit zu stark belüftet werden.

The Clockwork goggle is a close-fitting goggle enabling a field of vision like no other goggle on the market. Developed with and used by our World Cup Racers. Featuring RIG-lens technology. The WC Edition comes with race covers enabling closure of the vents preventing too much air on the eyes when the speed picks up. Bonus Lens Included.

WIR SCHAUEN NACH VORNE

DENiFL



+ ERSATZSCHEIBE

SWEET BOONDOCK RIG REFLECT BLI

SP1019-RA Rig Aqua + Rig L.Amethyst
 SP1019-RO Rig Obsidian + Rit L. Amethyst
 € 229,00

Die Boondock Brille ist eine super saubere Brille mit einem modernen Look. Sie ist eine eng anliegende Brille mit einem großartigen Sichtfeld. Die starre Zylinderlinse bietet hervorragende optische Eigenschaften und Aufprallschutz. Alle Brillen sind mit der revolutionären RIGTM-Scheibentechnologie ausgestattet. Sie sind für beste Kontrastschärfe, minimale Farbverzerrung und verringerte Ermüdung der Augen gemacht. Diese Brille passt perfekt zu kleineren Sweet-Helmen. Hochwertige Details wie ein dünner Rahmen, große Entlüftungsöffnungen oben und unten, ein 50-mm-Riemen mit integrierten Schnallen und Rahmenankern sorgen für Stil und Funktionalität in einer Schutzbrille.

The Boondock goggle is a super clean goggle with a modern look and feel to it. This is a close-fitting goggle with a great field of vision. The goggle offers a medium size package with a new cylindrical lens design. The rigid cylindrical lens provides great optical properties and impact protection. All lenses come with the revolutionary RIGTM lens technology, developed by Sweet Protection to provide superior contrast enhancing vision with minimum color distortion. These goggles fit perfectly with smaller sized Sweet helmets. Premium details such as a thin frame, large vent ports on top and bottom, 50mm strap with integrated buckles and frame anchors ensure both style and functionality in one goggle.



+ ERSATZSCHEIBE

SWEET CONNOR RIG REFLECT BLI

SP1125-RA Rig Topaz + Rig L. Amethyst
 SP1125-RT Rig Aqua + Rit L. Amethyst
 € 219,00

Ein neues Modell, das die Anforderungen erfüllt: „Ein breiteres Sichtfeld ist besser! Aber die Brille selbst ist größer ...“. Connor RIG hat die gleiche Größe wie die Clockwork-Serie von Sweet Protection, verfügt jedoch über ein viel größeres Sichtfeld. Es ist rahmenlos und hat ein etwas luxuriöses Design.

A new model that meets the requirements: "A wider field of view is better! But the glasses themselves are bigger...". The new Connor RIG is the same size as Sweet Protection's Clockwork series but has a much larger field of view. It is frameless and has a luxurious design.

OAKLEY®



OAKLEY ARC 5 PRO

OK1004-BK Blackout
 OK1004-GY Stone Gray
 Size: M / L
 € 599,00



OAKLEY ARC 5

OK1006-BK Blackout
 OK1006-WH White
 Size: S / M / L
 € 280,00



OAKLEY MOD1 PRO SL

OK1005-BK Blackout
 OK1005-WH White
 Size: S / M / L
 € 180,00

Mit dem Super-G-Weltmeister Aleksander Kilde wurde diese Brille entwickelt und ist Oakleys nächste führende Schneebrille. Sie entspricht den hohen Anforderungen der weltbesten Athleten für den Einsatz auf der Piste. In Rennsportdisziplinen ist der Halfelgenrahmen so konstruiert, dass er die Stöße des Torschlags absorbiert und bietet beim Berühren des Helmes eine dämpfende Wirkung. Das Semirim-Design ist außerdem optimiert, um einen ununterbrochenen Luftstrom und einen geringeren Luftwiderstand zu gewährleisten.



OAKLEY FLIGHT PATH XL MATTE BLACK

OK1007-PSI
Lens: Prizm Saphire Iridium
OK1007-PHP
Lens: Prizm Hi Pink
€ 209,00

Developed with super G world champion Aleksander Kilde, flight path XL is oakley`s next premier snow goggle that holds up to the high demands of the world`s best athletes for use on any mountain. In racing disciplines, the semi-rim frame is designed to absorb and protect against the impacts of gate slap and provides a dampening effect when contacting the helmet. The semi-rim design is also streamlined for uninterrupted airflow and reduced drag.



OAKLEY FLIGHT PATH XL MATTE BLACK

OK1007-PP
Lens: Prizm Persimmon
OK1007-PR
Lens: Prizm Rose
€ 169,00



Die Line Miner™- Brille wurde mit der Absicht entwickelt, eine periphere Sicht ohne Einschränkungen zu ermöglichen. Mit dem zylindrischen Design konnte Oakley die Brille näher als je zuvor am Gesicht anlegen, was ein unglaubliches Blickfeld nach unten und an den Seiten ermöglicht. Ausgestattet mit PRIZM™ Scheiben, welche den Kontrast verstärken und dadurch für mehr Fahrsicherheit auf der Piste sorgen, ist die Line Miner in 2 Rahmengrößen erhältlich.

The Line Miner™ glasses were developed with the intention of allowing a peripheral view without restrictions. With the cylindrical design, Oakley was able to place the glasses closer to the face than ever before, giving an incredible view down and to the sides. Equipped with PRIZM™ lenses, which increase the contrast and thus provide more driving safety on the slopes, the line miner is available in 2 frame sizes.



OAKLEY LINE MINER
XL MATTE BLACK

OK1007-PHPI

Lens: Prizm Hi pink Iridium
 € 159,00

OK1007-PSI

Lens: Prizm Saphire Iridium
 € 159,00



OAKLEY LINE MINER
XM MATTE BLACK

OK1008-PSI

Lens: Prizm Saphire Iridium
 € 159,00

OK1008-PTI

Lens: Prizm Torch Iridium
 € 159,00



OAKLEY LINE MINER XM MATTE BLACK

OK1008-PR

Lens: Prizm Rose
 € 119,00

OK1008-PP

Lens: Prizm Persimmon
 € 119,00



OAKLEY LINE MINER XM MATTE WHITE

OK1009-PTI

Lens: Prizm Snow Torch Iridium

OK1009-PHP

Lens: Prizm Hi Pink

OK1009-PSI

Lens: Prizm Saphire Iridium
 € 159,00

Das Flight Deck Modell wird durch ein cleanes Design mit einer grossen Scheibe und minimalistischem Rahmen ausgezeichnet. Die „Mid-Sized“ Scheibe bietet ein grosses Sichtfeld ohne dabei Passform, Komfort oder Helmkompatibilität einzuschränken. Zusätzlich sind diese Brillen mit den sogenannten PRIZM™ Scheiben ausgestattet, wodurch der Kontrast extrem erhöht wird. Zusätzlich haben sie einen größeren Einsatzbereich bei verschiedenen Lichtverhältnissen. Die Flight Deck XM ist die kleinere Version von der populären Flight Deck.



OAKLEY FLIGHT DECK XM MATTE WHITE

OK1010-PSI
Lens: Prizm Sapphire
€ 209,00

Oakley Flight Deck offers you a unrivaled field of view in a more compact mid-sized fit. The goggle comes with the special Oakley PRIZM™ lens technology which dramatically enhances contrast and visibility over a wider range of light conditions. The Flight Deck XM is the smaller version of the populair Flight Deck.



OAKLEY FLIGHT DECK XM MATTE BLACK

OK1011-PSI
Lens: Prizm Sapphire
Iridium
OK1011-PHP
Lens: Prizm Hi Pink
€ 209,00



OAKLEY FLIGHT TRACKER XM MATTE BLACK

OK1012-PHP
Lens: Prizm Hi pink
OK1012-PSI
Lens: Prizm Sapphire Iridium
€ 169,00



**WIR
HABEN NUR
EIN ZIEL
VOR AUGEN**

DENiFL



uvex



UVEX INVICTUS MIPS

UV1000-BKA	Black- anthracite matt
UV1000-WMA	White-Rhino matt
Size:	XS (53cm-54cm)
	S (55cm-56cm)
	M (56cm-57cm)
	L (58cm-59cm)
	XL (59cm-60cm)

€ 249,95

Der ultimative Racehelm für kompromisslose Performance und allerhöchste Sicherheit inklusive MIPS System. Das MIPS upgrade macht den ultra leichten, ergonomisch optimierten und FIS zertifizierten Rennhelm noch sicherer.

The ultimate race helmet for uncompromising performance and maximum safety including the MIPS system. The MIPS upgrade makes the ultra light, ergonomically optimized and FIS certified racing helmet even safer.



SCH526

€ 52,00



UVEX JACK + IAS SL

UV1002-WM	White matt
UV1002-BK	Black matt
Size:	XS (52cm-55cm)
	S (55cm-59cm)
	M (59cm-62cm)

€ 249,95

Der uvex Jakk + SL-Helm besticht durch ein tolles Design, sowie herausnehmbaren Ohrpads. Der Kinnbügel ist inkludiert.

The uvex Jakk+SL helmet is a light weight racing helmet with a stylish look. It provides absolute protection for the head, the chinguard is included.



UVEX INVICTUS CHINGUARD

UV1001-BK	Black
UV1001-WH	White

€ 89,95

UV-Schutz: Direkt ins Rohmaterial integrierte UV-Absorber filtern die für die Netzhaut schädliche UV-Strahlung bis 400nm zu 100%.

Bruch-Resistenz: Die Skibrillen werden gemäß der Norm ENISO12312-1:2013 getestet. Hierzu wird eine 6mm große und 0,86g schwere Stahlkugel mit 162km/h gegen die Sichtscheibe prallen. Direkte Scheiben Ventilation: die uvex Klimakompetenz sorgt für permanente, zugfreie Belüftung. So bleibt das Sichtfeld dauerhaft beschlagfrei.

UV protection: UV absorption is built directly into the raw material and filters 100% UV rays up to 400nm. Uvex guarantees maximum protection for the eyes.

The polycarbonate lenses fulfill even the standard for safety goggles. The unique uvex supravision anti-fog coating ensures best fog free vision. A total of 60 sec. of anti-fog, twice as long as standard demands.



UVEX CONTEST CV RACE

UV1003-WM White Matt SL
UV1003-BK Black Matt SL
€ 139,95

Extragroßes Sichtfeld und ultimative Kontrastverstärkung.

Extra large field of view and ultimate contrast enhancement.



UVEX DOWNHILL 2100

UV1004-WH White SL
UV1004-BK Black SL
€ 129,95

Die neue Rennbrille von Uvex mit extra großem Sichtfeld und ultimativer Kontrastverstärkung.

The new racing goggles from Uvex with an extra large field of vision and ultimate contrast enhancement.



UVEX COMPACT FM

UV1005-BK Black mat
Lens: Mirror silver/blue
UV1005-LM Lagune mat
Lens: mirror silver / orange
€ 99,95

Feines Rahmendesign und satte full mirror Scheiben. Sehr kompakte Passform. Vollverspiegelte Skibrille mit dezentrierter Scheibe und supravision Anti Fog Beschichtung.

The Uvex compact FM has superb style and compact fit: slim frame and wide, full mirror lens. Proven uvex supravision® anti-fog coating reliably prevents fogging of the spherical lens.



UVEX EPIC ATTRACT

UV1018-BK Black
€ 229,00



UVEX EVIONT ATTRACT

UV1019-WM White
€ 199,00

UVEX BRILLEN / UVEX GLASSES



UVEX LGL29

UV1006 Mat black
Lens Red
€ 39,95



UVEX LGL 36 COLORVISION

UV1007-GY Grey
Lens Mirror plasma
€ 89,95



UVEX LGL 36 COLORVISION

UV1007-BK Mat black
Lens Mirror green
€ 89,95



UVEX LGL 43

UV1009-BH Black havanna
Lens Mirror green
€ 59,95



UVEX LGL 39

UV1008 Mat black/blue
Lens Blue
€ 49,96



UVEX LGL 43

UV1009-BLH Blue havanna
Lens Mirror blue
€ 59,95



gloryfy[®]

u n b r e a k a b l e



G3 TWICE HIMALAYA

GL1000
€ 129,00



G2 CUBA LIBRE

GL1001
€ 129,00



G15 ROCK TRF

GL1004
€ 159,00



G12 ICEBERG





GL1002
€ 129,00



G13 DEVIL BLUE









GL1003
€ 139,00









FILTERKATEGORIE	UMFELD & WETTERBEDINGUNGEN	EIGNUNG	BLENDSCHUTZ
0		Geeignet für bewölkte Tage und Dämmerung	Bis 20% des Lichts werden absorbiert
1		Geeignet für bedeckte Tage	Bis 57% des Lichts werden absorbiert
2		Geeignet für Sommertage in unseren Breitengraden	Bis 82% des Lichts werden absorbiert
3		Geeignet für Aufenthalte im Schnee, in den Bergen und am Meer in Südeuropa	Bis 92% des Lichts werden absorbiert
4		Geeignet für Aufenthalte im Hochgebirge oder auf Gletschern. Nicht zum Autofahren geeignet!	Bis 97% des Lichts werden absorbiert

Variomatic Scheiben passen sich dem Lichtverhältnis in der Umgebung an. d.h. je nach Bedarf wird die Scheibe abgedunkelt oder aufgehellt.







Variomatic is a lens which automatically reacts to every light situation.

OAKLEY				
	 PRIZM SAPPHIRE IRID.	 PRIZM ROSE	 PRIZM HI PINK	 CLEAR
FLIGHT DECK XL	OK1014-PSI € 110,00	OK1014-PR € 70,00	OK1014-PHP € 110,00	OK1014-CL € 50,00
FLIGHT DECK XM	OK1015-PSI € 110,00	OK1015-PR € 70,00	OK1015-PHP € 110,00	OK1015-CL € 50,00
LINE MINER XL	OK1016-PSI € 110,00	OK1016-PR € 70,00	OK1016-PHP € 110,00	OK1016-CL € 50,00
LINE MINER XM	OK1017-PSI € 110,00	OK1017-PR € 70,00	OK1017-PHP € 110,00	OK1017-CL € 50,00

SHRED			
	 PLASMA	 SKY	 BLAST
RARIFY	SD1017-PL € 89,99	SD1017-SK € 89,99	SD1017-BL € 89,99

Viele weitere Ersatzscheiben findest du auf unserer Homepage
oder wir helfen dir auch gerne telefonisch weiter!

ERSATZSCHEIBEN / SPARE LENSES

	 Sweet Protection			
				
	CLEAR	BERYL YELLOW	RIG AMETHYST	
CLOCKWORK	SP1100-CL € 79,94	SP1100-BY € 79,94	SP1100-RA € 99,95	
CLOCKWORK MAX	SP1101-CL € 79,94	SP1101-BY € 79,94	SP1001-RA € 99,95	

						
						
	CLARITY SPEKTRIS BLUE	CLARITY SPEKTRIS PINK	CLARITY COMP	NIGHT	CLEAR	
FOVEA	PO1100-CSB € 79,94	PO1100-CSP € 79,94	PO1100-CAF € 79,94	PO1100-N € 63,96	PO1100-CL € 55,00	
FOVEA MID	PO1101-CSB € 79,94	auf Anfrage	auf Anfrage	PO1101-N € 79,96	PO1101-CL € 55,00	
RETINA	PO1102-CSB € 59,94	PO1102-CSP € 59,94	PO1102-CAF € 59,94	PO1102-N € 69,95	PO1102-CL € 55,00	
RETINA BIG	PO1103-CSB € 69,95	PO1103-CSP € 69,95	PO1103-CAF € 69,95	PO1103-N € 59,94	PO1103-CL € 55,00	
ZONULA	PO1104-CSB € 79,95	PO1104-CSP € 79,95	PO1104-CAF € 79,95	PO1104-N € 69,95	PO1104-CL € 55,00	
NEXAL	PO1105-CSB € 79,95	PO1105-CSP € 59,95	PO1105-CAF € 59,95	PO1105-N € 59,95	PO1105-CL € 55,00	
NEXAL MID	PO1106-CSB € 69,95	PO1106-CSP € 69,95	PO1106-CAF € 69,95	PO1106-N € 59,95	PO1106-CL € 55,00	

Viele weitere Ersatzscheiben findest du auf unserer Homepage oder wir helfen dir auch gerne telefonisch weiter!



PREISE

Im ersten Bereich sind alle Preise inklusive und exklusive Mehrwertsteuer ausgeschrieben – das erleichtert dir den Einkauf. Im Bereich für Rennläuferzubehör haben wir für dich nur noch den inklusive MwSt Preis dargestellt und den Vorteil auf den Listenpreis ausgewiesen. Wir berechnen auch bei kleineren Lieferungen keinen Mindermengenzuschlag. Die Preise haben Gültigkeit bis 22.09.2024.

ZAHLUNGSBEDINGUNGEN

bei Lieferungen nach Österreich, Deutschland und Rest EU hast du folgende Zahlungsmöglichkeiten: Überweisung innerhalb von 21 Tagen; Kreditkarte (Mastercard und Visa); Nachnahme; Paypal; Bezahlung bei Abholung. Bei Lieferungen ins Drittland: Kreditkarte (Mastercard und Visa). Wir behalten uns das Recht vor, im Einzelfall die Lieferung nur gegen Vorkasse auszuführen.

IMPRESSUM

Fotos: SC_Oberperfuss Anna Galler, Sunkid, Andi Frank, Hans Brucker, Jack Irving, WITTY, Prachensky, TOKO, Holmenkol, SKI MS Neustift, VEITH ANNA_Komperdell LEKI Hansi Heckmaier, LEKI Christoph Schoech, Pittracher Tobias, Blackroll, WOOM, Bluentens, Winforce, Angelina_Gundacker, Photo Hafele, SC_Oberperfuss@nussbaumerphotography, GEPA/Schöffel, Lechtaler Florian, Sunkid, Head, Leki, Helly Hansen, Reusch, Hestra, Walser Dana, POC, Bliz, Sweet Protection, Shred, UVEX, Oakley, Gloryfy unbreakable@Phillip Fritsch, Julia Hafjell

Grafische Gestaltung: Carina Peer Grafikdesign

INHALT

Denifl sports GmbH. Druck: Gutenberg / Linz
Druckfehler und Irrtümer vorbehalten.

ALLGEMEINE DRUCKKOSTEN

Grundkosten von € 50,00 fallen bei erstmaligem Druck an.

Siebdruck: Logos, die nicht digital gedruckt werden, müssen in Kurven umgewandelt sein (Vektoren) und entsprechend mit CMYK bzw. Pantone eingefärbt sein. Dateiformat ist AI bzw EPS.

Digitaldruck: Fotos bzw. Grafiken/Vektoren bitte in CMYK oder Pantone sowie in Originalgröße als JPG abspeichern. Zusätzlich die Originalgröße bei deiner Bestellung angeben. Druckauflösung: 300dpi.

Bearbeitung von Logos: werden in Grafikerstunden berechnet (€ 89,00/h). Sollten deine Daten den oben angeführten Anforderungen nicht entsprechen.

Allgemeine Geschäftsbedingungen

Die allgemeinen Geschäftsbedingungen kannst du dir auf unserer Homepage herunterladen.
<https://www.sportshop.at/agb-kundeninformationen>

PRICES

In the first part of the catalogue all prices are listed inclusive and exclusive sales tax. In the second part for racers, we listed only the inclusive tax price and show the difference between regular recommended pricelist and our special prices. We do not add additional charge for smidgen orders. The prices are valid until 22.09.2024.

PAYMENT

For shipping to Austria, Germany and the rest of Europe you can pay as followed: Moneytransfer (max 21 days), Creditcard (Mastercard and Visa), cash on delivery, Paypal, direct payment when picking items up in the shop. By delivery to the rest of the world only creditcard is possible. In some cases we reserve the right to ship first after payment is received.

IMPRINT

Pictures: SC_Oberperfuss Anna Galler, Sunkid, Andi Frank, Hans Brucker, Jack Irving, WITTY, Prachensky, TOKO, Holmenkol, SKI MS Neustift, VEITH ANNA_Komperdell LEKI Hansi Heckmaier, LEKI Christoph Schoech, Pittracher Tobias, Blackroll, WOOM, Bluentens, Winforce, Angelina_Gundacker, Photo Hafele, SC_Oberperfuss@nussbaumerphotography, GEPA/Schöffel, Lechtaler Florian, Sunkid, Head, Leki, Helly Hansen, Reusch, Hestra, Walser Dana, POC, Bliz, Sweet Protection, Shred, UVEX, Oakley, Gloryfy unbreakable@Phillip Fritsch, Julia Hafjell

Graficdesign: Carina Peer Grafikdesign

CONTENT

Denifl sports GmbH. Print: Gutenberg / Linz
Missprints and mistakes reserved.

GENERAL PRINTING FEES

Base fees for digital printing €50,00.

Screen printing: Logo's not printed digitally must be converted in curves (vectors) and coloured accordingly with CMYK or Pantone. Fileformat must be AI or EPS.

Digital printing: Save pictures or graphics/vectors in CMYK or Pantone and in it's original size as JPEG. Add the original size with your order. Printing resolution: 300dpi.

Additional fees for logodesign: €89,00/H. For example when you sent your design as a drawing, proof or as a Word-file.

General terms and conditions:

The general terms and conditions can be downloaded on our homepage. <https://www.sportshop.at/agb-kundeninformationen>

DE

VERSAND

Die Versendung der Ware erfolgt an die vom Besteller angegebene Lieferanschrift. Wir sind bemüht, die von dir bestellten Produkte so rasch wie möglich zu versenden. Der Versand erfolgt standardmäßig über die österreichische Post AG. Die Versandkosten verstehen sich, wenn nicht anders angegeben, inklusive der gesetzlichen Mehrwertsteuer.

Nach Österreich	Nach Deutschland	Rest EU	Rest Europa	Drittland
bis 03 kg € 5,20	bis 03 kg € 8,90	bis 03 kg € 17,90	bis 03 kg € 21,50	bis 03 kg € 42,50
bis 05 kg € 5,50	bis 05 kg € 9,20	bis 05 kg € 22,50	bis 05 kg € 26,50	bis 05 kg € 64,50
bis 10 kg € 7,20	bis 10 kg € 11,00	bis 10 kg € 26,90	bis 10 kg € 41,50	bis 10 kg € 118,50
bis 15 kg € 7,90	bis 15 kg € 12,00	bis 15 kg € 35,50	bis 15 kg € 52,50	bis 15 kg € 151,50
bis 20 kg € 8,60	bis 20 kg € 13,00	bis 20 kg € 38,50	bis 20 kg € 65,50	bis 20 kg € 175,50
bis 25 kg € 8,90	bis 25 kg € 14,00	bis 25 kg € 48,50	bis 25 kg € 73,50	bis 25 kg € 216,50
bis 30 kg € 12,00	bis 30 kg € 16,00			

Sollte das Gewicht deiner bestellten Produkte über die hier angegebenen Werte liegen, berechnet sich der Preis wieder von den drei Kilo beginnend. Bei Lieferungen in Länder außerhalb der EU können im Einzelfall weitere Kosten anfallen, die wir nicht zu vertreten haben und die somit von dir zu tragen sind. Hierzu zählen beispielsweise Kosten für die Geldübermittlung durch Kreditinstitute (z.B. Überweisungsgebühren, Wechselkursgebühren) oder einfuhrrechtliche Abgaben bzw. Steuern (z.B. Zölle).

Retoursendungen

Du hast das Recht, binnen vierzehn Tagen ohne Angabe von Gründen diesen Vertrag zu widerrufen. Die Widerrufsfrist beträgt vierzehn Tage ab dem Tag, an dem du oder ein von dir benannter Dritter, der nicht der Beförderer ist, die letzte Ware in Besitz genommen hat. Um dein Widerrufsrecht auszuüben, musst du uns (Denifl Sports GmbH, Industriezone C10, 6166 Fulpmes, Österreich, Tel.: +43 5225 62281, E-Mail: office@sportshop.at) mittels einer eindeutigen Erklärung (z.B. ein mit der Post versandter Brief oder e-mail) über deinen Entschluss, diesen Vertrag zu widerrufen, informieren. Du kannst dafür das Muster-Widerrufsformular auf unserer Homepage verwenden, das jedoch nicht vorgeschrieben ist. Zur Wahrung der Widerrufsfrist reicht es aus, dass du die Mitteilung über die Ausübung des Widerrufsrechts vor Ablauf der Widerrufsfrist absendest.

EN

DISPATCH

the delivery shall be made to the delivery address indicated by the customer. We are always keen to deliver the ordered

products as soon as possible. The transport costs include value-added-tax.

to Austria	to Germany	rest EU	rest Europe	third Country
up to 03 kg € 5,20	up to 03 kg € 8,90	up to 03 kg € 17,90	up to 03 kg € 21,50	up to 03 kg € 42,50
up to 05 kg € 5,50	up to 05 kg € 9,20	up to 05 kg € 22,50	up to 05 kg € 26,50	up to 05 kg € 64,50
up to 10 kg € 7,20	up to 10 kg € 11,00	up to 10 kg € 26,90	up to 10 kg € 41,50	up to 10 kg € 118,50
up to 15 kg € 7,90	up to 15 kg € 12,00	up to 15 kg € 35,50	up to 15 kg € 52,50	up to 15 kg € 151,50
up to 20 kg € 8,60	up to 20 kg € 13,00	up to 20 kg € 38,50	up to 20 kg € 65,50	up to 20 kg € 175,50
up to 25 kg € 8,90	up to 25 kg € 14,00	up to 25 kg € 48,50	up to 25 kg € 73,50	up to 25 kg € 216,50
up to 30 kg € 12,00	up to 30 kg € 16,00			

If the costs will be more than the indicated one here, the price is calculated on the prices from three kilo. For deliveries to countries outside the EU, taxes, customs duties and/or other charges may accrue which are not taken into account in our prices.

Cancellation

You have the right to cancel this contract within fourteen days without giving any reason. The cancellation period will expire after 14 days from the day on which you acquire, or a third party other than the carrier and indicated by you acquires, physical possession of the goods. To exercise the right to cancel, you must inform us (Denifl Sports GmbH, Industriezone C10, 6166 Fulpmes, Austria, tel +43 5225 62281, e-mail: office@sportshop.at) of your decision to cancel this contract by a clear statement (e.g. a letter sent by post or e-mail). You may use the model cancellation form on our homepage, but it is not obligatory. To meet the cancellation deadline, it is sufficient for you to send your communication concerning your exercise of the right to cancel before the cancellation period has expired.

Denifl Sports GmbH
Industriezone c10
6166 Fulpmes
T: +43 5225 62281
M: office@sportshop.at

